

# **BLACK+<sup>®</sup> DECKER**

## **PORTABLE AIR CONDITIONER**

### **INSTRUCTION MANUAL**

**CATALOG NUMBER**

**BPT05WTBA**

**BPT06WTB**

**BPT07WTB**

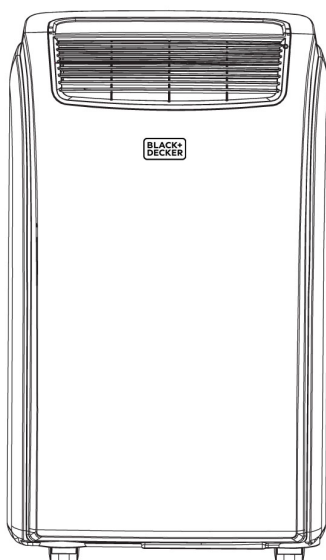

**Thank you for choosing BLACK+DECKER!**

**PLEASE READ BEFORE RETURNING THIS PRODUCT FOR ANY REASON.**

**If you have a question or experience a problem with your BLACK+DECKER purchase, go to [www.blackanddecker.com/instantanswers](http://www.blackanddecker.com/instantanswers)**

**If you can't find the answer or do not have access to the Internet, call 844-299-0879 from 10:30 a.m. to 6:30 p.m. EST Mon. - Fri. to speak with an agent. Please have the catalog number available when you call.**

**SAVE THIS MANUAL FOR FUTURE REFERENCE.**

# CONTENTS

## SAFETY INFORMATION

Important Safety Instructions.....	3-4
Grounding Instructions.....	5
LCDI Power Cord and Plug.....	6
Safety Guidelines .....	8

## SET UP & USE

Parts & Features .....	9
Specifications .....	10
Installation Guide .....	10
Window Slider Kit Installation.....	11
Exhaust Hose Installation.....	12
Control Panel.....	13
Operating from the Control Panel.....	13-14
Operating from the Remote Control.....	15-21
Water Drainage .....	22-23

CLEANING & CARE.....	24
----------------------	----

## TROUBLE SHOOTING & WARRANTY

Before You Call For Service.....	25
Customer Service.....	25
Troubleshooting .....	26
Limited Warranty.....	27

# PRODUCT REGISTRATION

Thank you for purchasing our BLACK+DECKER product. This easy-to-use manual will guide you in getting the best use of your air conditioner.

Remember to record the model and serial numbers. They are on a label on the rear.

\_\_\_\_\_  
Model number

\_\_\_\_\_  
Serial number

\_\_\_\_\_  
Date of purchase

Staple your receipt to your manual.  
You will need it to obtain warranty service.

# SAFETY INFORMATION



## DANGER

**DANGER** - Immediate hazards which **WILL** result in severe personal injury or death



## WARNING

**WARNING** - Hazards or unsafe practices which **COULD** result in severe personal injury or death



## CAUTION

**CAUTION** - Hazards or unsafe practices which **COULD** result in minor personal injury

# IMPORTANT SAFETY INSTRUCTIONS



## WARNING

When using electrical appliances, basic safety precautions should be followed, including the following

1. Air conditioner must be connected to proper electrical outlet with the correct electrical outlet with the correct electrical supply.
2. Proper grounding must be ensured to reduce the risk of shock and fire. **DO NOT CUT OR REMOVE THE GROUNDING PRONG.** If you do not have a three-prong electric receptacle outlet in the wall, have a certified electrician install the proper receptacle. The wall receptacle **MUST** be properly grounded.
3. Do not operate air conditioner if power cord is frayed or otherwise damaged. Avoid using it if there are any cracks or abrasion damage along the length, plug connector or if the unit malfunctions or is damaged in any manner. Contact an authorized service technician for examination, repairs or adjustments.
4. **DO NOT USE AN ADAPTER OR AN EXTENSION CORD.**
5. Do not block airflow around the air conditioner. The exhaust hose should be free of any obstructions.
6. Always unplug the air conditioner before servicing it or moving it.
7. Do not install or use the air conditioner in any area where the atmosphere contains combustible gases or where the atmosphere is oily or sulphurous. Avoid any chemical coming in contact with your air conditioner.
8. Do not place any object on the top of the unit.
9. Never operate the air conditioner without filters in place.
10. Do not use the air conditioner near a bathtub, shower or wash basin.
11. This appliance is not intended for use by persons (including children) with reduced physical sensory or mental capabilities or lack of experience & knowledge, unless they have been given supervision or instruction concerning use of the appliance by a person responsible for their safety.
12. Children should be supervised to ensure that they do not play with the appliance.
13. If the **SUPPLY CORD** is damaged, it must be replaced by the manufacturer, a service agent or similarly qualified persons in order to avoid a hazard.
14. The air conditioner shall be installed in accordance with national wiring regulations.



Caution, risk of fire



# SAFETY INFORMATION

## HANDLING ALKALINE BATTERIES

### **WARNING**

When handling alkaline batteries, basic safety precautions should be followed, including the following

1. Should fluid from the battery accidentally get into your eyes, there is a threat of loss of eyesight, do not rub them. Immediately rinse your eyes with clean tap water and then consult a physician immediately.
2. Do not put the battery in a fire, expose it to heat, dismantle or modify it. If the insulation or safety valve is damaged, the battery may leak fluid, overheat or explode.
3. Do not insert the battery with the poles reversed. Doing so may cause some abnormality or a short and the battery may leak fluid, overheat or explode.
4. Keep the battery out of the reach of children. If the battery is swallowed, contact a physician immediately.
5. If the alkali fluid gets in your mouth, rinse your mouth with water and contact a physician immediately.
6. If the alkali fluid gets on your skin or clothes, it may burn your skin, thoroughly rinse the affected area with tap water.
7. Do not mix new and old batteries or other makes of batteries. The different attributes may cause the battery to leak fluid, overheat or explode.
8. This battery was not made to be recharged. Recharging this battery may damage the insulation or internal structure and may cause the battery to leak fluid, overheat or explode.
9. Do not damage or remove the label on the exterior of the battery. Doing so may cause the battery to short, leak fluid, overheat or explode.
10. Do not drop, throw or expose the battery to extreme impact. Doing so may cause the battery to leak fluid, overheat or explode.
11. Do not alter the shape of the battery. If the insulation or safety valve is damaged, the battery may leak fluid, overheat or explode.
12. Immediately remove batteries when they have lost all power. Leaving the batteries in the unit for a long time may cause the batteries to leak fluid, overheat or explode due to gas that is generated by the batteries.
13. Remove the batteries from the unit when not using the unit for an extended period of time. The batteries may leak fluid, overheat or explode due to gas that is generated by the batteries.
14. Do not apply solder directly to the batteries. The heat may cause the batteries to leak fluid, overheat or explode.
15. Do not get the batteries wet. Doing so may cause the batteries to overheat
16. Store batteries someplace out of direct sunlight where the temperature and humidity are not high. Not doing so may cause the batteries to leak fluid, overheat or explode. Also, it may cause the life and performance of the batteries to decline.
17. Follow the regulations of the local government when disposing of these batteries.

**SAVE THESE INSTRUCTIONS**  
**HOUSEHOLD USE ONLY**

# SAFETY INFORMATION

## GROUNDING INSTRUCTIONS

### ELECTRICAL REQUIREMENTS

In the event of malfunction or breakdown, grounding provides a path of least resistance for electric current to reduce the risk of electric shock. The appliance must be connected to a cord having an equipment-grounding conductor and a grounding plug. The plug must be plugged into an appropriate outlet that is properly installed and grounded in accordance with all local codes and ordinances.

**⚠ DANGER** - Improper connection of the equipment grounding conductor can result in a risk of electric shock. The conductor with insulation having an outer surface that is green with or without yellow stripes is the equipment grounding conductor. If repair or replacement of the cord or plug is necessary, do not connect the equipment-grounding conductor to a live terminal. Check with a qualified electrician or service person if the grounding instructions are not completely understood, or if in doubt as to whether the appliance is properly grounded. Do not modify the plug connected to the appliance - if it will not fit the outlet, have a proper outlet installed by a qualified electrician.

FOR GROUNDED, CORD-CONNECTED APPLIANCE RATED LESS THAN 15A AND INTENDED FOR USE ON A NOMINAL 120V SUPPLY CIRCUIT

The appliance is for use on a nominal 120V circuit and should be connected to a grounding outlet that looks like the one illustrated below. The use of a temporary adaptor is not recommended.

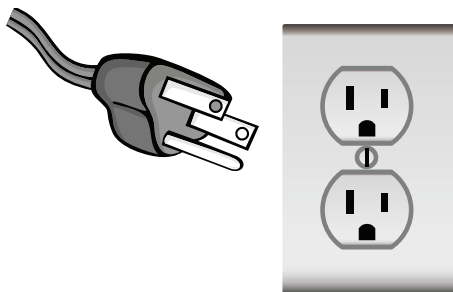

# SAFETY INFORMATION

## LCDI POWER CORD AND PLUG

This air conditioner is equipped with an LCDI (Leakage Current Detection and Interruption) power cord that is required by UL. This power supply cord contains state-of-the-art electronics that sense leakage current. If the cord is damaged and leakage occurs, power will be disconnected from the unit.

The test and reset buttons on the LCDI Plug are used to check if the plug is functioning properly.

**⚠ WARNING:** Test LCDI before each use.

To test the plug:

1. Plug power cord into a grounded 3 prong outlet.
2. Press RESET (on some units a green light will turn on).
3. Press the TEST button, the circuit should trip and cut all power to the air conditioner (on some units green light may turn off).
4. Press the RESET button for use. You will hear a click and the A/C is ready for use.
5. The power supply cord must be replaced if it fails to trip when the TEST button is pressed and the unit fails to reset.

### NOTES:

- Do not use this device to turn the unit on or off.
- Always make sure the reset button is pushed in for correct operation

**⚠ WARNING:**

- The power supply cord must be replaced if it fails to reset when either the test button is pushed, or it cannot be reset.
- If power supply cord is damaged, it cannot be repaired.
- It must be replaced by one obtained from the product manufacturer.

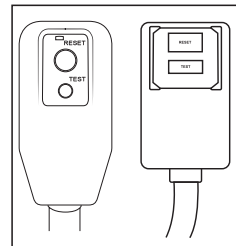

**⚠ WARNING - RISK OF FIRE**

- It is important the plug fits tightly into the wall outlet.
- If the plug does not fit securely and appears loose, it should not be used.
- Have a licensed electrician replace the receptacle.

# SAFETY INFORMATION

## SAFETY GUIDELINES

To prevent injury to the user or other people and property damage, the following instructions must be followed. Incorrect operation due to ignoring of instructions may cause harm or damage.

ALWAYS DO THIS	NEVER DO THIS	ENERGY SAVE
<ul style="list-style-type: none"> <li>• Your air conditioner should be used in such a way that it is protected from moisture. e.g. condensation, splashed water, etc. Do not place or store your air conditioner where it can fall or be pulled into water or any other liquid. Unplug immediately.</li> <li>• <b>Always</b> transport your air conditioner in a vertical position and stand on a stable, level surface during use.</li> <li>• Turn off the product when not in use.</li> <li>• <b>Always</b> use the switch on the control panel to start or shut off the unit.</li> <li>• <b>Always</b> contact a qualified person to carry out repairs. If the supply cord is damaged it must be repaired by a qualified technician.</li> <li>• Keep an air path of at least 12 inches. all around the unit from walls, furniture and curtains.</li> <li>• If the air conditioner is knocked over during use, turn off the unit and unplug from the power supply immediately.</li> </ul>	<ul style="list-style-type: none"> <li>• Do not operate your air conditioner in a wet room such as a bathroom or laundry room.</li> <li>• Do not touch the unit with wet or damp hands or when barefoot.</li> <li>• Do not press the buttons on the control panel with anything other than your fingers.</li> <li>• Do not remove any fixed covers. Never use this appliance if it is not working properly, or if it has been dropped or damaged.</li> <li>• Never use the plug to start and stop the unit.</li> <li>• Do not cover or obstruct the inlet or outlet grilles.</li> <li>• Do not use hazardous chemicals to clean or come into contact with the unit. Do not use the unit in the presence of inflammable substances or vapour such as alcohol, insecticides, gasoline, etc.</li> <li>• Do not allow children to operate the unit unsupervised.</li> <li>• Do not use this product for functions other than those described in this instruction manual.</li> </ul>	<ul style="list-style-type: none"> <li>• Use the unit in the recommended room size.</li> <li style="padding-left: 20px;">5,000 BTU up to 150 sq. ft.</li> <li style="padding-left: 20px;">6,000 BTU up to 250 sq. ft.</li> <li style="padding-left: 20px;">7,000 BTU up to 300 sq. ft.</li> <li>• Locate the unit where furniture cannot obstruct the air flow.</li> <li>• Keep blinds / curtains drawn.</li> <li>• Keep the filters clean.</li> <li>• Keep doors and windows closed to keep cool air in and warm air out.</li> </ul>

# SAFETY INFORMATION

## OPERATING CONDITION

The air conditioner must be operated within the temperature range indicated below:  
**NOTE:** · Unit performance may be affected when in use outside of these operating temperatures.

MODE	ROOM TEMPERATURE
COOL	64°F (18°C) ~ 95°F (35°C)
DEHUMIDIFY	64°F (18°C) ~ 95°F (35°C)

# SET UP & USE

## PARTS & FEATURES

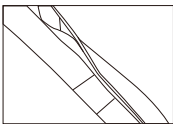
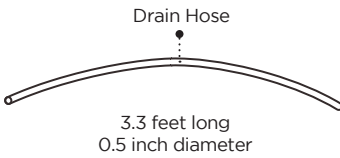
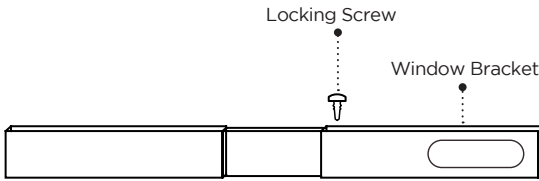
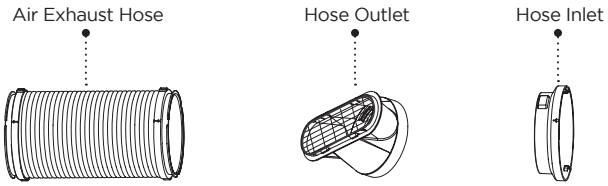
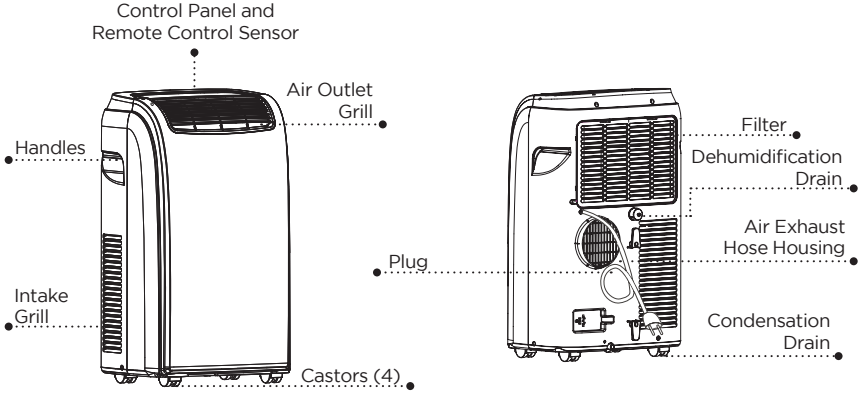

2 pcs

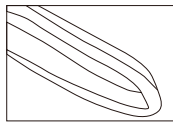

1 pc.



# SET UP & USE

## SPECIFICATIONS

### BPT05WTBA

Unit dimensions (W x D x H): 16.54" x 12.2" x 27.56"

Unit weight approx.: 52.9 lbs.

### BPT06WTB

Unit dimensions (W x D x H): 16.54" x 12.2" x 27.56"

Unit weight approx.: 53.9 lbs.

### BPT07WTB

Unit dimensions (W x D x H): 16.54" x 12.2" x 27.56"

Unit weight approx.: 56.4 lbs.

Electric Requirements: 115V ~ 60Hz

## INSTALLATION GUIDE

### LOCATION

- The air conditioner should be placed on a firm floor to minimize noise and vibration. For safe and secure positioning, place the unit on a smooth, level floor strong enough to support the unit.
- The unit has casters to aid placement, but it should be rolled on smooth, flat surfaces. Use caution when rolling on carpet surfaces. Do not attempt to roll the unit over objects.
- The unit must be placed within reach of a properly rated grounded socket.
- Never place any obstacles around the air inlet or outlet of the unit.
- Allow 12 inches to 36 inches of space from the wall with window for efficient air-conditioning.

### SUGGESTED TOOLS FOR WINDOW KIT INSTALLATION

- Screwdrivers (medium size Phillips)
- Tape measure or ruler
- Knife or scissors
- Saw (In the event that the window kit needs to be cutdown in size because the window is too narrow for direct installation)

# SET UP & USE

## WINDOW SLIDER KIT INSTALLATION

Your window slider kit has been designed to fit most standard “Vertical” and “Horizontal” window applications; however, it may be necessary for you to improvise/modify some aspect of the installation procedures for certain types of window. Minimum and maximum window openings:

**MAXIMUM** : 50” (127 cm)      **MINIMUM** : 20.5” (52 cm)

**NOTE:** · A plastic locking screw is holding the window slider kit together during shipment. Prior to installation, remove the locking screw, adjust to desired length and use provided locking screw to secure.

**NOTE:** · If the window opening is less than 20.5” the minimum length of the window slider kit, cut the one with a hole in it short to fit for the window opening. Never cut out the hole in window slider kit.

Horizontal Window

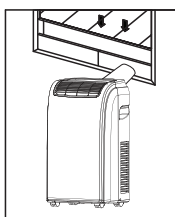

Vertical Window

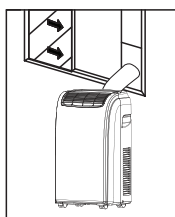

Window Slider Kit

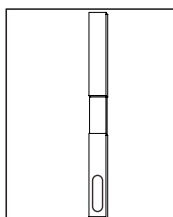

Window slider kit can be secured by inserting the locking screw

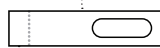

● Cut on opposite side of hole.

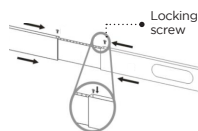

## DOUBLE-HUNG SASH/SLIDING CASEMENT WINDOW INSTALLATION

1. Cut the foam seal (adhesive type) to the proper length and attach it to the window sash.
2. Attach the window slider kit to the window sash. Adjust the length of the window slider kit according to the width of window. Shorten the adjustable window kit if the width of window is less than 20.5”.
3. Cut the foam seal (adhesive type) to the proper length and attach it on the top of the window.
4. Close the window securely against the window slider kit.
5. Secure the window slider kit to the window sash.
6. Cut the foam seal to an appropriate length and seal the open gap between the top window frame and outer window frame.

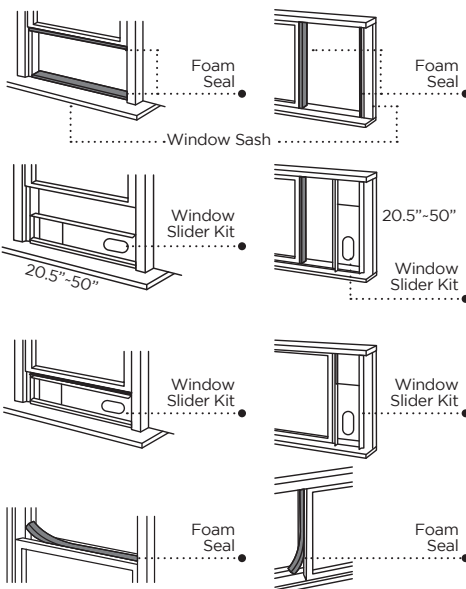

# SET UP & USE

## EXHAUST HOSE INSTALLATION

The air exhaust hose and hose inlet must be installed or removed from the portable air conditioner in accordance with the way it is being used:

**COOL, AUTO, DEHUMIDIFY:** Air exhaust hose and hose inlet should be connected to the portable air conditioner.

**FAN:** Air exhaust hose and hose inlet should be disconnected from the portable air conditioner.

Fig. 1

Fig. 2

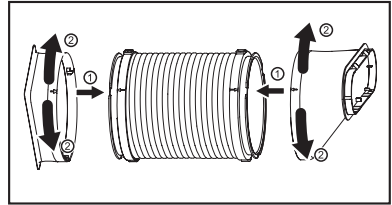

1. Align Arrow of hose inlet and hose.  
Turn either clockwise or counterclockwise to secure (Fig. 1).
2. Align arrow of hose outlet and hose.  
Turn either clockwise or counterclockwise to secure (Fig. 2).

3. Attach the hose inlet onto the back of the unit (Fig. 3).

Fig. 3

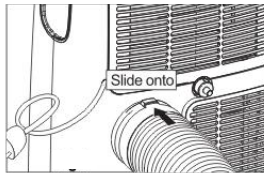

4. Affix the hose outlet into the window slider kit and seal (Fig. 4 & 5).

Fig. 4

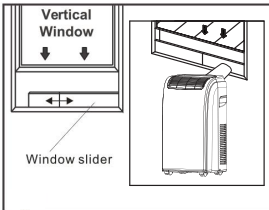
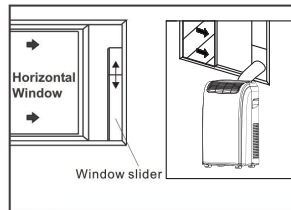
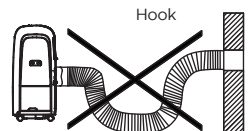

Fig. 5



**NOTE:** The exhaust hose can be compressed or extended moderately, but it is desirable to keep the length to a minimum. Also make sure that the hose does not have any sharp bends.



# SET UP & USE

## CONTROL PANEL

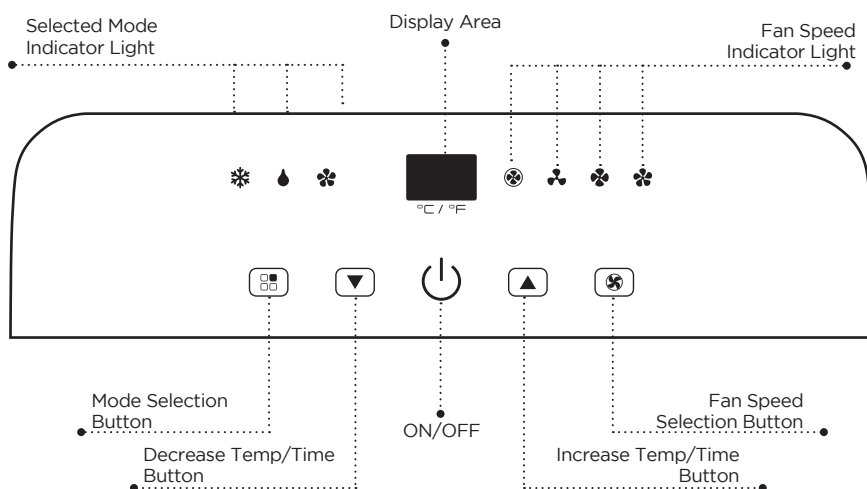



Pictures are for illustration purpose only. Your model may or may not have all the features.

## OPERATING FROM THE CONTROL PANEL

The Control Panel enables you to manage all the main functions of the appliance, but to fully exploit its potential, you must use the remote control.



### TURNING THE APPLIANCE ON

- Plug into the dedicated electrical outlet. Two lines appear on the display indicating that the appliance is in standby. (Fig. 6)
- Press the  button until the appliance comes on. The last function active when it was turned off will appear.
- \* Never turn the air conditioner off by unplugging from the outlet. Always press the , then wait for a few minutes before unplugging. This allows the appliance to perform a cycle of checks to verify operation.

**Note:** Before pressing Power On button make sure the condensate drain plug in the rear of the unit is securely in place to avoid any leaking.

- Press the MODE button until the light corresponding to the required Mode lights up.



# SET UP & USE

## COOL MODE







Ideal for hot weather when you need to cool the room. To set operation of the appliance correctly, press the  or  buttons until the desired temperature is displayed. (See Fig. 7)



Fig. 7

Then select the fan speed by pressing the Fan Speed Button until the light corresponding to the required fan speed lights up:

-  **HIGH:** The Fan operates at maximum to reach the required temperature as rapidly as possible.
-  **MED:** Reduces Fan noise level but still maintains cooling.
-  **LOW:** For quiet operation.
-  **AUTO:** The appliance automatically selects the most suitable fan speed in relation to the temperature set on the digital display.

## DEHUMIDIFY MODE

Ideal for reducing humidity in spring and autumn, during rainy spells or in damp rooms, etc.



Fig. 8

- Keep window and door closed for the best dehumidifying effect.
- Exhaust hose attachment is not required to reduce humidity, however it is recommended in very humid rooms so the warm air can be exhausted outside.

## DRAINING IN DEHUMIDIFICATION MODE

- It is recommended that the dehumidification drain and drain hose can be used for continuous drainage.
- **WATER FULL** - When the water level reaches a predetermined level,  will be indicated on the display. The unit will have to be drained.

**NOTE:** Refer to Water Drainage section page 22.

## FAN MODE

Adjust fan speed by pressing the Fan Speed button as described for the cool mode.



Fig. 9

In this mode, AUTO fan cannot be selected.

The fan speed selected will show in the display. One row for Low, Two rows for medium and three rows for high. (See fig. 9)

# SET UP & USE

## OPERATING FROM THE REMOTE CONTROL

### BATTERY INSTALLATION (BATTERIES NOT INCLUDED)

- (1) Slide open the battery compartment cover.
- (2) Insert 2 × “AAA” batteries as shown.
- (3) Slide back the battery cover.

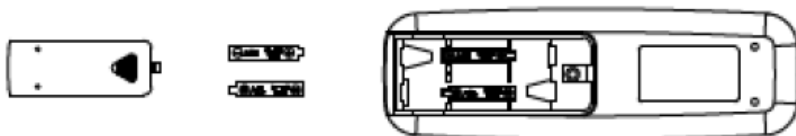

**CAUTION:** Use only AAA or IEC R03 1.5V alkaline batteries. Remove the batteries if the remote is not used for a month or longer. Do not attempt to recharge the batteries. Both batteries should be replaced at the same time. Do not dispose of the batteries in a fire as they may explode.

Point the remote control at the receiver on the appliance. The remote control must be no more than 7 meters away from the appliance (without obstacle between the remote control and the receiver).

The remote control must be handled with extreme care. Do not drop it or expose it to direct sunlight or sources of heat.

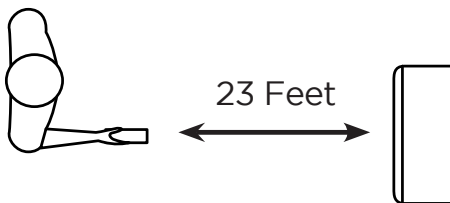

# SET UP & USE

## REMOTE CONTROL

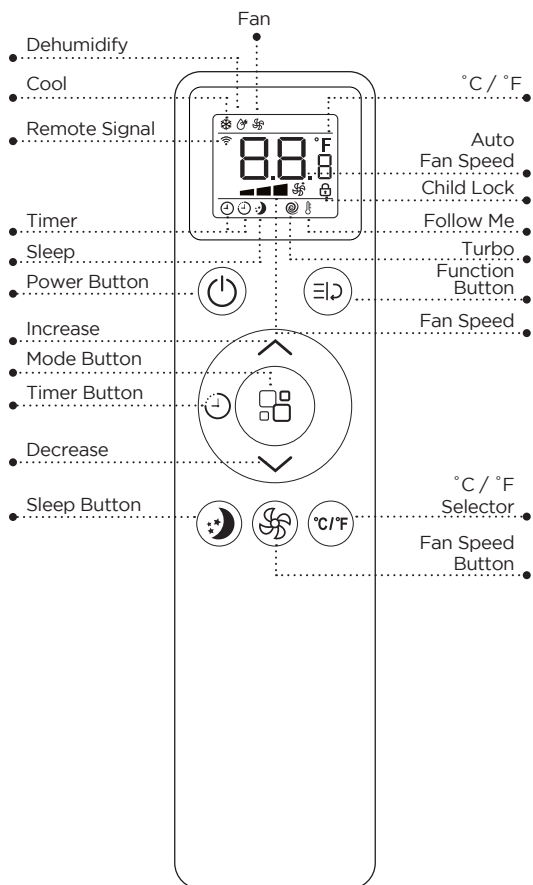

**POWER BUTTON:** Press to Turn ON or OFF

**MODE BUTTON:** Each time you press the button COOL, DEHUMIDIFY, FAN

**INCREASE:** Increase the temperature setting to 90°F. Also used to set time.

**DECREASE:** Decrease the temperature setting to 64°F. Also used to set time.

**FAN SPEED BUTTON:** Used to select the HIGH, MED, LOW or AUTO fan speed.















**FUNCTION BUTTON:** Access FOLLOW ME or TURBO functions.

**TIMER BUTTON:** Used to set a delay start or shut down time.

**SLEEP BUTTON:** Gradually increase the temperature in COOL mode

**°C / °F SELECTOR BUTTON:** Select Fahrenheit or Celsius.





# SET UP & USE

LED Display Indicators			
	Cooling mode		Fan speed
	Dehumidify mode		Auto speed
	Fan mode		Child lock
			Timer on
			Timer off
	Signal		Sleep
	Display temperature or hours		Turbo
	Fahrenheit or Celsius.		Follow me



## POWER BUTTON

- Press to Turn Air Conditioner ON or OFF.
-  Will show on the remote LED screen when buttons are pressed to show that the remote control is sending a signal to the air conditioner.

## MODE BUTTON

- Press the  button to scroll through COOL , DEHUMIDIFY , FAN .
- The corresponding symbol will illuminate on the LED display to indicate which mode is selected.

## COOL

- Select the target temperature 64°F-90°F (18°C-32°C) by pressing the  or  buttons until the desired temperature is displayed on the LED screen.
- Press the Fan Speed Button  to select Low, Medium, High or Auto Speed.

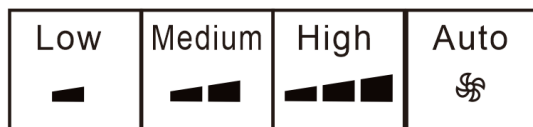

# SET UP & USE

## DEHUMIDIFY

Ideal for reducing humidity.

- Keep window and door closed for the best dehumidifying effect.
- Exhaust hose attachment is not required to reduce humidity, however it is recommended in very humid rooms so the warm air can be exhausted outside.

### Draining in Dehumidify mode

- It is recommended that the dehumidification drain and drain hose be used for continuous drainage.
- WATER FULL - When the water level reaches a predetermined level, **Ft** will be indicated on the display. The unit will have to be drained.

**NOTE:** · Refer to Water Drainage section page 22.



- In this mode, fan speed is selected automatically by the appliance and can not be set manually.

## FAN

- Press the Fan Speed Button  to select Low, Medium or High Speed.







## FUNCTION BUTTON

- Press the  to access FOLLOW ME and TURBO functions.
- TURBO  is ideal for a warm room. It will automatically set the temperature to 64°F (18°C) at HIGH Fan speed to cool the room in the shortest time.
- This function only operates in COOL mode.





# SET UP & USE

## TO OPERATE TURBO

- Press the Function  button, TURBO  symbol flashes on screen then press the function  button again, the TURBO  symbol will stop flashing and will illuminate on the LED screen indicating that TURBO is activated.









## TO CANCEL TURBO







- Press the Function  button, TURBO  symbol flashes on screen then press the function  button again, the TURBO  symbol will stop flashing and will no longer be illuminated in the LED screen indicating that TURBO function is deactivated.

## FOLLOW ME

Parts of the room are cooler where there is a draft. Other parts are warmer due to direct sunlight. The FOLLOW ME Function allows the room to be cooled according to the room temperature, wherever the remote is located.

- This function can be activated from the remote control ONLY. The remote control serves as a thermostat allowing for the precise temperature control at its location.
- To activate the Follow Me function, point the remote control towards the appliance and press the FUNCTION  button.
- Press either the  OR  button until the FOLLOW ME  symbol flashes on the LED screen.
- Press the Menu  button. The FOLLOW ME  will stop flashing and illuminate on the LED screen.
- The remote will display the actual temperature at its location. The remote control will send this signal to the air conditioner at 20 minute intervals.
- If the unit does not receive the Follow Me/Temp Sensing signal during a 25 minutes interval, the follow me function will be canceled and will need to be reactivated.

**NOTE:** · The remote must be within 23 feet of the remote control receiver on the air conditioner unit. It should not have any obstructions.













- To cancel this function, press the  button, then press either the  or  button until the  flashes onscreen, and then press the  button to confirm the cancellation. The  will stop flashing and disappear from the screen.

# SET UP & USE













## TIMER BUTTON

- The timer can be used to delay the appliance start-up or shutdown.

### PROGRAMMING START-UP

- With the appliance ON select the settings that you would like to program at start-up. Example: COOL Mode, temperature, fan speed. Turn OFF the air conditioner.
- Press the  button twice, the LED screen will display hours, the  symbol and  symbol will flash .
- Press the  or  button to set the time when you want the appliance to switch on using the buttons (from 30 minutes to 24 hours).
- During the first ten hours you can select half hour intervals. For times longer than ten hours, one hour intervals can be selected.
- Press the  button again to activate the selected time. The  symbol and  will be displayed on the LED screen . Remaining time will be displayed on the LED screen
- To cancel the programmed start-up, press the  button again or the  button. The  symbol will not be illuminated on the LED screen.

### PROGRAMMING SHUT DOWN



- With the appliance ON Press the  button twice, the LED screen will display hours, the  symbol and  symbol will flash .
- Press the  or  button to set the time when you want the appliance to shut down using the buttons (from 30 minutes to 24 hours).
- Press the  button again to activate the selected time. The  symbol and  will be displayed on screen . Remaining time will be displayed on the LED screen.
- To cancel the programmed shut-down, press the  button again or the  button. The  symbol will not be illuminated on the LED screen.

## SLEEP BUTTON

- The SLEEP function maintains the room at optimum temperature without excessive fluctuations with silent operation. Fan speed is always at Low, while room temperature adjusts gradually to ensure the most comfortable environment operation of the appliance.

# SET UP & USE

## WHEN OPERATING IN COOL MODE





- Press the  button, and the  symbol appears.
- Selected temperature will increase by 1°F (1°C) per hour in a 2 hour period. This new temperature will be maintained for the next 6 hours, then the air conditioner will turn off.
- When you select the SLEEP function, the screen will reduce the brightness, and the fan speed is low.
- The SLEEP function can be canceled at any time during operation by pressing the “Sleep”, “Mode” or “fan speed” button.
- SLEEP function cannot be set In FAN or DEHUMIDIFY mode,

## °C / °F SELECTOR BUTTON

- When the appliance is powered on, press the °C / °F button, then you can select the unit of temperature from Fahrenheit or Celsius.

**NOTE:** This will indicate an “E” momentarily when battery is installed. It will automatically change to °F and display Fahrenheit

## CHILD LOCK

- This function is used to prevent children from inadvertently changing the settings by pressing the remote control buttons.
- Press and hold the  and  buttons simultaneously for at least 3 seconds to activate the child lock function. When it is activated the lock symbol will appear on the LED screen. Settings cannot be changed by pressing random bottoms on the remote.
- To deactivate the child lock, press and hold the  and  buttons simultaneously for at least 3 seconds again. The lock symbol will not appear on the LED screen and the settings on the remote can be changed.

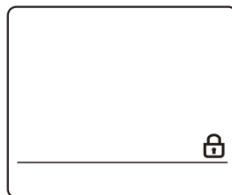

# SET UP & USE

## WATER DRAINAGE

### Draining in Cooling Mode.

This air conditioner is equipped with auto water evaporation so the water compartment would not typically fill in cooling mode unless there is high humidity. Water drainage will generally only be required at the end of the season (see START-END OF SEASON OPERATIONS in cooling mode.)

**NOTE:** As a safety measure to positively prevent water spillage the air conditioner is equipped with a fail safe device if the water tank fills. The unit will completely stop, the control panel displays **F<sub>T</sub>** (FULL TANK). The compressor and fan will not restart until the tank has been drained.

### Intermittent Draining in Cooling Mode.

- Unplug the unit from the power source. Carefully move the unit to a drain area over your basement floor or drip pan (not included). Remove the bottom drain cap.
- Let the water drain away and replace the drain cap. Restart the machine until **F<sub>T</sub>** the symbol disappears. If the error repeats, call for service.

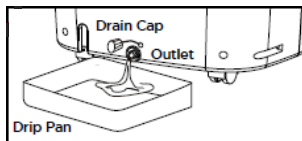

**NOTE:** Be sure to reinstall the bottom drain plug before using the unit.

### Continuous Draining for Cooling Mode

- Unplug the unit from the power source. Remove the bottom drain cap. While doing this operation some residual water may spill so have a drip pan (not supplied) to collect the water.
- Connect the drain hose (supplied) as shown in the diagram. The water can be continuously drained through the hose into a floor drain or drip tray.

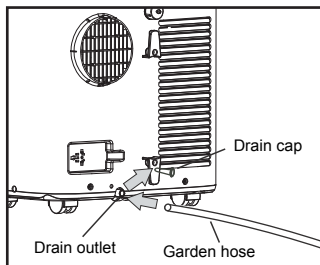

Turn on the unit.

### WAIT 3 MINUTES BEFORE RESUMING OPERATION

- After the unit has stopped, it cannot be restarted for 3 minutes. Operation will automatically restart after 3 minutes.

# SET UP & USE

## Continuous Draining for Dehumidification Mode.

Unplug the unit from the power source.

Remove the drain cap located in the back center of the unit. While doing this operation some residual water may spill so have a drip pan (not supplied) to collect the water.

Connect the drain hose (supplied) as shown in the diagram. The water can be continuously drained through the hose into a floor drain or bucket.

Turn on the unit.

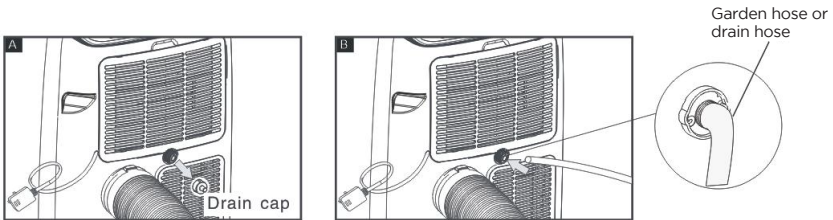

**NOTE:** The supplied drain hose can be substituted with a standard garden hose for middle drainage only.

## WAIT 3 MINUTES BEFORE RESUMING OPERATION

- After the unit has stopped, it cannot be restarted for 3 minutes. Operation will automatically restart after 3 minutes.

# SET UP & USE

## CLEANING

Before cleaning or maintenance, turn the appliance off by pressing the **⏻** button on the control panel or **⏻** button on the remote control. Unplug from the electrical outlet.

### CLEANING THE CABINET

You should clean the appliance with a slightly damp cloth then dry with a dry cloth.

- Never saturate the air conditioner with water.
- Never use petrol, alcohol or solvents to clean the appliance.
- Never spray insecticide liquids or similar near the air conditioner.

### CLEANING THE FILTER

To keep your air conditioner working efficiently, you should clean the evaporator filter every week of operation.

The filter is housed in the intake grill.

Use a vacuum cleaner to remove dust accumulations from the filter. If it is very dirty, immerse in warm water and rinse a number of times. The water should be luke warm. After washing, leave the filter to dry then re-insert the filter.

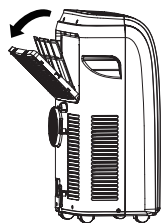

## START - END OF SEASON OPERATIONS

### START OF SEASON CHECKS

Make sure the power cable and plug are undamaged. Follow the installation instructions precisely.

### END OF SEASON OPERATIONS

See Water Drainage section to make sure the air conditioner is completely drained of water.

Clean the filter and dry thoroughly before reinstalling.

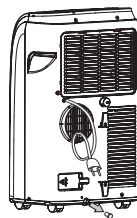

# TROUBLESHOOTING & WARRANTY

## BEFORE YOU CALL FOR SERVICE

IF THE AIR CONDITIONER FAILS TO OPERATE:

- A) Check to make sure that the air conditioner is plugged in securely. If it is not, remove the plug from the outlet, wait 10 seconds and plug it in again securely.
- B) Check for a blown circuit fuse or a tripped main circuit breaker. If these seem to be operating properly, test the outlet with another appliance.

### **WARNING**

IF NONE OF THE ABOVE SOLVES THE PROBLEM, CONTACT A QUALIFIED TECHNICIAN. DO NOT TRY TO ADJUST OR REPAIR THE AIR CONDITIONER YOURSELF. Any person who is involved with working on or breaking into a refrigerant circuit should hold a current valid certificate from an industry-accredited assessment authority, which authorizes their competence to handle refrigerants safely in accordance with an industry recognized assessment specification.

### **WARNING**

Do not use means to accelerate the defrosting process or to clean other than those recommended by the manufacturer.

### **WARNING**

Servicing shall only be performed as recommended by the equipment manufacturer. Maintenance and repair requiring the assistance of other skilled personnel shall be carried out under the supervision of the person competent in the use of the flammable refrigerants.

## CUSTOMER SERVICE

# IMPORTANT

## DO NOT RETURN THIS PRODUCT TO THE STORE

If you have a problem with this product, please contact the BLACK+DECKER Customer Satisfaction Center at 844-299-0879. DATED PROOF OF PURCHASE, MODEL # AND SERIAL # REQUIRED FOR WARRANTY SERVICE



Caution: Risk of fire/  
flammable materials  
(Required for R32/R290 units only)

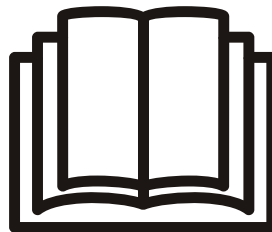

IMPORTANT NOTE: Read this manual carefully before installing or operating your new air conditioning unit. Make sure to save this manual for future reference.

# TROUBLESHOOTING & WARRANTY

Troubleshoot your problem by using the chart below. If the air conditioner still does not work properly, contact BLACK+DECKER customer service center or the nearest authorized service center. Customers must never troubleshoot internal components.

TROUBLE	POSSIBLE CAUSE	POSSIBLE REMEDY
Unit does not start when pressing ON/OFF button	<ul style="list-style-type: none"> <li>A. FT appears in the display window</li> <li>B. Room temperature is lower than set temperature (cooling mode)</li> </ul>	<ul style="list-style-type: none"> <li>A. Drain the water</li> <li>B. Reset the temperature</li> </ul>
Not cool enough	<ul style="list-style-type: none"> <li>A. The windows or doors in the room are not closed</li> <li>B. There are heat sources inside the room</li> <li>C. Exhaust air duct is not connected or blocked</li> <li>D. Temperature setting is too high</li> <li>E. Air filter is blocked by dust</li> <li>F. The unit will take approx 3 minutes of operation before cooling occurs.</li> </ul>	<ul style="list-style-type: none"> <li>A. Make sure all the windows and doors are closed</li> <li>B. Remove the heat sources if possible</li> <li>C. Connect the duct and make sure it can function properly</li> <li>D. Decrease the set temperature</li> <li>E. Clean the air filter</li> <li>F. A microprocessor control delays the compressor from operating until 3 mins have passed.</li> </ul>
Noisy or vibration	<ul style="list-style-type: none"> <li>A. The surface is not level or not flat enough</li> </ul>	<ul style="list-style-type: none"> <li>A. Place the unit on a flat, level surface if possible</li> </ul>
Gurgling sound	<ul style="list-style-type: none"> <li>A. The sound comes from the flowing of the refrigerant inside the air-conditioner</li> </ul>	<ul style="list-style-type: none"> <li>A. It is normal</li> </ul>
Unit stops operating	<ul style="list-style-type: none"> <li>A. The unit is defrosting.</li> <li>B. PF appears in display window</li> </ul>	<ul style="list-style-type: none"> <li>A. Unit is in defrost mode and will restart automatically once excess frost has been removed.</li> <li>B. This could be a probe failure. Contact customer service.</li> </ul>
Remote is not working	<ul style="list-style-type: none"> <li>A. Nothing Appears on the LED screen.</li> <li>B. The temperature and symbols appear on the LED screen but the selection cannot be changed.</li> <li>C. The temperature and symbols appear on the LED screen but the FOLLOW ME function becomes disabled.</li> </ul>	<ul style="list-style-type: none"> <li>A. Change batteries.</li> <li>B. Make sure the remote is being pointed at the remote control receiver on the unit within 23 feet away and that there are no obstructions.</li> <li>C. Make sure the remote is being pointed at the remote control receiver on the unit within 23 feet away and that there are no obstructions.</li> </ul>

# TROUBLESHOOTING & WARRANTY

## LIMITED WARRANTY

Any repair, replacement, or warranty service, and all questions about this product should be directed to BLACK+DECKER at **844-299-0879** from the USA or Puerto Rico.

BLACK+DECKER warrants to the original purchaser that the product will be free from defects in material, parts and workmanship for the period designated for this product. The warranty commences the day the product is purchased and covers up to a period of **1 year (12 months) for labor/1 year (12 months) for parts (manufacturing defects only)**.

BLACK+DECKER agrees that it will, at its option, replace the defective product with either a new or remanufactured unit equivalent to your original purchase during the warranty period.

**Exclusions:** This warranty does not apply to the below:

1. If the appearance or exterior of the product has been damaged or defaced, altered or modified in design or construction.
2. If the product original serial number has been altered or removed or cannot be readily determined.
3. If there is damaged due to power line surge, user damage to the AC power cord or connection to improper voltage source.
4. If damage is due to general misuse, accidents or acts of God.
5. If repair attempts are done by unauthorized service agents, use of parts other than genuine parts or parts obtained from persons other than authorized service companies.
6. On units that have been transferred from the original owner.
7. On products that have been purchased as refurbished, like new, second-hand, in a "As-Is" or "Final Sale" terms.
8. To products used in a commercial or rental setting.
9. To products used in settings other than ordinary household use or used other than in accordance with the provided instructions.
10. To damages for service calls for improper installations.
11. Transportation and shipping costs associated with the replacement of the unit.
12. Service calls to instruct you how to use your product.
13. Service calls to repair or replace the house fuse, reset the circuit breaker or correct the wiring in the house.

REPAIR OR REPLACEMENT AS PROVIDED UNDER THIS WARRANTY IS THE EXCLUSIVE REMEDY OF THE CUSTOMER; BLACK+DECKER. SHALL NOT BE LIABLE FOR ANY INCIDENTAL OR CONSEQUENTIAL DAMAGES FOR BREACH OF ANY EXPRESS OR IMPLIED WARRANTY ON THIS PRODUCT, EXCEPT TO THE EXTENT PROHIBITED BY APPLICABLE LAW. ANY IMPLIED WARRANTY OF MERCHANTABILITY OF FITNESS FOR A PARTICULAR PURPOSE ON THIS PRODUCT IS LIMITED TO THE DURATION OF THE WARRANTY.

Some states do not allow the exclusion or limitations of incidental or consequential damages, or limitations on how long the warranty lasts. In these cases the above exclusions or limitations may not apply to you. This warranty gives you specific legal rights and you may also have other rights which vary from state to state.

**Obtaining Service:** To obtain service, product literature, supplies or accessories please call **844-299-0879** to create a ticket for exchange/repair. Please make sure to provide the date of purchase, model number and a brief description of the problem. Our customer service representative will contact you or send detailed return instructions.

BLACK+DECKER does not warrant that the appliance will work properly in all environmental conditions, and makes no warranty and representation, either implied or expressed, with respect to the quality, performance, merchantability, or fitness for a particular purpose other than the purpose identified within this user's manual. BLACK+DECKER has made every effort to ensure that this user's manual is accurate and disclaims liability for any inaccuracies or omissions that may have occurred. Information in this user's manual is subject to change without notice and does not represent a commitment on the part of BLACK+DECKER. BLACK+DECKER reserves the right to make improvements to this user's manual and/or to the products described in this user's manual at any time without notice. If you find information in this manual that is incorrect, misleading, or incomplete, please contact us at **844-299-0879**.

W Appliance Co.  
1356 Broadway  
New York, NY 10018

This device complies with part 15 of the FCC rules. Operation is subject to the following two conditions: 1) This device may not cause harmful interference, and 2) This device must accept any interference received, including interference that may cause undesired operation. This equipment has been tested and found to comply with the limits for a Class B digital device, pursuant to Part 15 of the FCC rules. These limits are designed to provide reasonable protection against harmful interference in a residential installation. This equipment generates, uses and can radiate radio frequency energy and, if not installed and used in accordance with the instructions, may cause harmful interference to radio communications. However, there is no guarantee that the interference will not occur in a particular installation. If this equipment does cause harmful interference to radio or television reception, which can be determined by turning the equipment off and on, the user is encouraged to try to correct the interference by one or more of the following measures: a) Reorient or relocate the receiving antenna. b) Increase the separation between the equipment and the receiver. c) Connect the equipment into an outlet different from that which the receiver is connected. d) Consult the dealer or an experienced radio/TV technician for help.

## **IC Warning**

This device complies with industry Canada's licence-exempt RSSs. Operation is subject to the following two conditions:

1. This device may not cause interference; and
2. This device must accept any interference, including interference that may cause undesired operation of the device.

BLACK & DECKER, BLACK+DECKER, the BLACK & DECKER and BLACK+DECKER logos and product names and the orange and black color scheme are trademarks of The Black & Decker Corporation, used under license. All rights reserved.

Product in this box may differ slightly from that pictured. Does not affect function. Not all accessories shown in photography are included in this package.

Imported by W Appliance, Inc., 1356 Broadway, New York, NY 10018





# BLACK+<sup>®</sup> DECKER

## CLIMATISEUR PORTABLE

### MANUEL D'INSTRUCTIONS

NUMÉRO DE CATALOGUE

**BPT05WTBA**

**BPT06WTB**

**BPT07WTB**

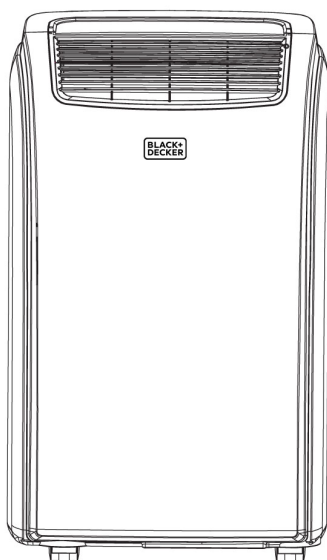

Merci d'avoir choisi BLACK+DECKER!

**VEUILLEZ LIRE AVANT DE RETOURNER CE PRODUIT POUR  
UNE RAISON QUELCONQUE.**

Si vous avez une question ou rencontrez un problème avec votre achat

BLACK+DECKER, allez sur [www.blackanddecker.com/instantanswers](http://www.blackanddecker.com/instantanswers)

Si vous ne trouvez pas la réponse ou n'avez pas accès à l'internet, appelez au  
844-299-0879 de 10 h 30 à 18 h 30 HNE du lundi au vendredi pour parler  
avec un agent. Veuillez avoir le numéro de catalogue disponible lorsque vous  
appelez.

**GARDEZ CE MANUEL POUR RÉFÉRENCE FUTURE.**

# TABLE DES MATIÈRES

## INFORMATION SUR LA SÉCURITÉ

Consignes De Sécurité Importantes.....	33-34
Instructions De Mise À La Terre .....	35
Cordon d'Alimentation Et Prise DICF .....	36
Directives De Sécurité.....	38

## CONFIGURATION ET UTILISATION

Pièces Et Caractéristiques.....	39
Spécifications.....	40
Guide d'Installation.....	40
Installation Du Kit De Glissière De Fenêtre.....	41
Installation Du Tuyau d'Échappement.....	42
Panneau De Configuration .....	43
Fonctionnement À Partir Du Panneau De Commande.....	43-44
Fonctionnement À Partir De La Télécommande.....	45-51
Drainage De L'Eau.....	52-53

<b>NETTOYAGE ET ENTRETIEN.....</b>	<b>54</b>
------------------------------------	-----------

## DÉPANNAGE ET GARANTIE

Avant d'Appeler Pour Le Service .....	55
Service À La Clientèle .....	55
Dépannage .....	56
Garantie Limitée .....	57

# ENREGISTREMENT DU PRODUIT

Nous vous remercions d'avoir acheté notre produit BLACK+DECKER. Ce manuel facile à utiliser vous guidera pour tirer le meilleur parti de votre Climatiseur. N'oubliez pas d'enregistrer les numéros de modèle et de série. Ils sont sur une étiquette à l'arrière.

---

Numéro de modèle

---

Numéro de série

---

Date d'achat

Agrafez votre reçu dans votre manuel. Vous en aurez besoin pour obtenir du service de garantie.

# INFORMATION SUR LA SÉCURITÉ



## DANGER

**DANGER** - Dangers immédiats qui **VONT** entraîner des blessures graves ou la mort



## AVERTISSEMENT

**AVERTISSEMENT** - Dangers ou pratiques dangereuses qui **POURRAIENT** entraîner des blessures graves ou la mort



## ATTENTION

**ATTENTION** - Dangers ou pratiques dangereuses qui **POURRAIENT** entraîner des blessures légères

# CONSIGNES DE SÉCURITÉ IMPORTANTES



## ATTENTION

Lors de l'utilisation d'appareils électriques, des précautions de sécurité de base doivent être suivies, y compris les suivantes

1. Le climatiseur doit être connecté à une prise électrique appropriée avec la prise électrique correcte avec l'alimentation électrique correcte.
2. Une mise à la terre correcte doit être assurée pour réduire le risque de choc et d'incendie. **NE PAS COUPER NI ENLEVER LA BROCHE DE MISE À LA TERRE.** Si vous n'avez pas de prise électrique à trois broches dans le mur, demandez à un électricien certifié d'installer la prise appropriée. La prise murale **DOIT** être correctement mis à la terre.
3. N'utilisez pas le climatiseur si le cordon d'alimentation est effiloché ou endommagé. Évitez de l'utiliser s'il y a des fissures ou des dommages par abrasion le long de la longueur, le connecteur ou si l'unité fonctionne mal ou est endommagé de quelque façon. Contactez un technicien de service agréé pour examen, réparation ou ajustement.
4. **N'UTILISEZ PAS D'ADAPTATEUR OU DE CORDON D'EXTENSION.**
5. Ne bloquez pas le débit d'air autour du climatiseur. Le tuyau d'échappement doit être libre de toute obstruction.
6. Débranchez toujours le climatiseur avant de le réparer ou le déplacer.
7. N'installez pas et n'utilisez pas le climatiseur dans une zone où l'atmosphère contient des gaz combustibles ou est huileux ou sulfureux. Évitez tout contact chimique avec votre climatiseur.
8. Ne placez aucun objet sur le dessus de l'unité.
9. Ne jamais faire fonctionner le climatiseur sans les filtres en place.
10. N'utilisez pas le climatiseur à proximité d'une baignoire, d'une douche ou d'un lavabo.
11. Cet appareil n'est pas destiné à être utilisé par des personnes (y compris des enfants) avec des capacités physiques sensorielles ou mentales réduites ou un manque de expérience et connaissances, sauf s'ils ont reçu une supervision ou des instructions concernant l'utilisation de l'appareil par une personne responsable pour leur sécurité.
12. Les enfants doivent être surveillés pour s'assurer qu'ils ne jouent pas avec l'appareil.
13. Si le **CORDON D'ALIMENTATION** est endommagé, il doit être remplacé par le fabricant, un agent de service ou des personnes de qualification similaire afin d'éviter un danger.
14. Le climatiseur doit être installé conformément aux réglementations nationales en matière de câblage.



Caution, risk of fire



# INFORMATION SUR LA SÉCURITÉ

## MANIPULATION DES PILES ALCALINES

### ATTENTION

Lors de la manipulation de piles alcalines, les précautions de sécurité de base doit être suivi, y compris les suivantes

1. Si le liquide de la pile pénètre accidentellement dans vos yeux, il y a une menace de perte de vue, ne les frottez pas. Rincez-vous immédiatement les yeux avec avec de l'eau du robinet propre et consultez immédiatement un médecin.
2. Ne placez pas la pile dans un feu, l'exposer à la chaleur, le démonter ou le modifier. Si l'isolation ou la soupape de sécurité est endommagée, la pile peut fuir du liquide, surchauffer ou exploser.
3. N'insérez pas la pile avec les pôles inversés. Ceci pourrait entraîner une anomalie ou un court-circuit et la pile peut fuir du liquide, surchauffer ou exploser.
4. Gardez la pile hors de portée des enfants. Si la pile est avalée, contactez un médecin immédiatement.
5. Si le fluide alcalin pénètre dans votre bouche, rincez-vous la bouche avec de l'eau et contactez un médecin immédiatement.
6. Si le fluide alcalin entre en contact avec votre peau ou vos vêtements, il peut brûler votre peau, rincez la zone affectée avec de l'eau du robinet.
7. Ne mélangez pas des piles neuves et anciennes ou d'autres marques de piles. Les différents attributs peuvent provoquer une fuite du liquide de la pile, surchauffer ou exploser.
8. Cette pile n'a pas été conçue pour être rechargée. La recharge de cette pile peut endommager l'isolation ou la structure interne et peut provoquer une fuite du liquide de la pile, surchauffer ou exploser.
9. N'endommagez pas et ne enlevez pas l'étiquette à l'extérieur de la pile. Ceci pourrait provoquer un court-circuit, une fuite de liquide, une surchauffe ou une explosion de la pile.
10. N'échappez pas, ne jetez pas et n'exposez pas la pile à des chocs extrêmes. Ceci pourrait provoquer une fuite de liquide, une surchauffe ou une explosion de la pile.
11. Ne modifiez pas la forme de la pile. Si l'isolation ou la soupape de sécurité est endommagée, la pile peut fuir du liquide, surchauffer ou exploser.
12. Enlevez immédiatement les piles lorsqu'elles ont perdu toute puissance. Laisser les piles dans l'unité pendant une longue période peuvent provoquer une fuite des piles f l uid, surchauffe ou exploser à cause du gaz généré par les piles.
13. Enlevez les piles de l'appareil quand vous n'utilisez pas l'appareil pendant une période de temps. Ceci pourrait provoquer une fuite de liquide, une surchauffe ou une explosion à cause du gaz généré par les piles.
14. N'appliquez pas de soudure directement sur les piles. La chaleur peut provoquer une fuite de liquide, une surchauffe ou une explosion de la pile.
15. Ne mouillez pas les piles. Ceci pourrait entraîner une surchauffe des piles.
16. Rangez les piles à l'abri de la lumière directe du soleil où la température et l'humidité n'est pas élevée. Sinon, les piles pourraient fuir du liquide, surchauffer ou exploser. En outre, cela peut diminuer la durée de vie et les performances des piles.
17. Suivez les réglementations du gouvernement local lors de la mise au rebut de ces piles.

**GARDEZ CES INSTRUCTIONS  
UTILISATION DOMESTIQUE UNIQUEMENT**

# INFORMATION SUR LA SÉCURITÉ

## INSTRUCTIONS DE MISE À LA TERRE

### EXIGENCES ÉLECTRIQUES

En cas de mauvais fonctionnement ou de panne, la mise à la terre fournit un chemin de moindre résistance au courant électrique pour réduire le risque de choc électrique. L'appareil doit être connecté à un cordon ayant un conducteur de mise à la terre de l'équipement et une fiche de mise à la terre. La fiche doit être branchée dans une prise appropriée correctement installée et mise à la terre conformément à tous les codes et règlements locaux.

**⚠ DANGER** - Une mauvaise connexion du conducteur de mise à la terre de l'équipement peut entraîner un risque de choc électrique. Le conducteur avec isolation ayant une surface extérieure verte avec ou sans rayures jaunes est le conducteur de mise à la terre de l'équipement. Si la réparation ou le remplacement du cordon ou de la fiche est nécessaire, ne connectez pas le conducteur de mise à la terre de l'équipement à une borne sous tension. Vérifier avec un électricien ou un technicien qualifié si les instructions de mise à la terre ne sont pas entièrement comprises, ou en cas de doute quant à savoir si l'appareil est correctement mis à la terre. Ne modifiez pas la fiche connectée à l'appareil - si elle ne convient pas à la prise, faites installer une prise appropriée par un électricien qualifié.

POUR APPAREILS MIS À LA TERRE, CONNECTÉS PAR CORDON, DÉSIGNÉ MOINS DE 15A ET PRÉVU POUR UNE UTILISATION SUR UN CIRCUIT D'ALIMENTATION NOMINAL 120V

L'appareil doit être utilisé sur un circuit nominal de 120V et doit être connecté à une prise de terre qui ressemble à celle illustrée ci-bas. L'utilisation d'un adaptateur temporaire n'est pas recommandée.

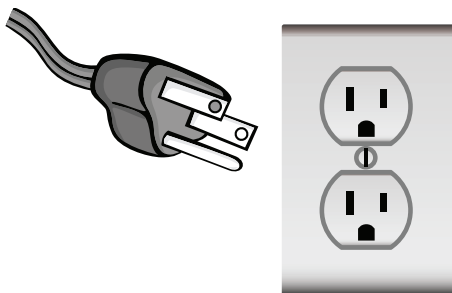

## INFORMATION SUR LA SÉCURITÉ

### CORDON D'ALIMENTATION ET FICHE DICF

Ce climatiseur est équipé d'un cordon d'alimentation DICF (Détection et Interruption de Courant de Fuite) requis par UL. Ce cordon d'alimentation contient des composants électroniques de pointe qui détectent le courant de fuite. Si le cordon est endommagé et qu'une fuite se produit, l'alimentation sera déconnecté de l'appareil.

Les boutons de test et de réinitialisation de la prise DICF sont utilisés pour vérifier si la fiche fonctionne correctement.

**⚠ AVERTISSEMENT:** Testez le DICF avant chaque utilisation.

Pour tester la prise:

1. Branchez le cordon d'alimentation dans une prise à 3 broches mise à la terre.
2. Appuyez sur RESET (sur certains appareils, un voyant vert s'allumera).
3. Appuyez sur la touche TEST, le circuit doit se déclencher et couper toute alimentation au climatiseur (sur certaines unités, le voyant vert peut s'éteindre).
4. Appuyez sur la touche RESET pour l'utiliser. Vous entendrez un clic et le climatiseur est prêt pour utilisation.
5. Le cordon d'alimentation doit être remplacé s'il ne se déclenche pas quand la touche TEST est enfoncé et l'appareil ne se réinitialise pas.

**⚠ REMARQUES:**

- N'utilisez pas ce dispositif pour allumer ou éteindre l'appareil.
- Assurez-vous toujours que la touche de réinitialisation est enfoncé pour un fonctionnement correct.

**⚠ ATTENTION:**

- Le cordon d'alimentation doit être remplacé s'il ne parvient pas à se réinitialiser quand la touche de test est enfoncé ou il ne peut pas être réinitialisé.
- Si le cordon d'alimentation est endommagé, il ne peut pas être réparé.
- Il doit être remplacé par un autre obtenu auprès du fabricant du produit.

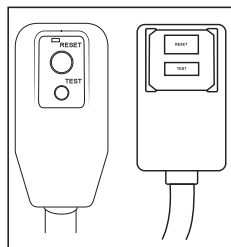

**⚠ AVERTISSEMENT - RISQUE D'INCENDIE**

- Il est important que la fiche soit bien enfoncée dans la prise murale.
- Si la fiche ne s'enfonce pas correctement et semble desserrée, elle ne doit pas être utilisée.
- Faites remplacer la prise par un électricien agréé.

# INFORMATION SUR LA SÉCURITÉ

## DIRECTIVES DE SÉCURITÉ

Pour éviter des blessures à l'utilisateur ou d'autres personnes et des dommages matériels, les instructions suivantes doivent être suivies. Un fonctionnement incorrect dû au non-respect des instructions peut provoquer des blessures ou des dommages.

TOUJOURS FAIRE CECI	NE JAMAIS FAIRE CECI	ÉCONOMIE D'ÉNERGIE
<ul style="list-style-type: none"> <li>• Votre climatiseur doit être utilisé de manière à être protégé de l'humidité, c-à-d condensation, éclaboussures d'eau, etc. Ne placez pas ou ne rangez pas votre climatiseur où il peut tomber ou être tiré dans l'eau ou tout autre liquide. Débranchez immédiatement.</li> <li>• Transportez toujours votre climatiseur en position verticale et placez-le debout sur une surface stable et plane pendant l'utilisation.</li> <li>• Éteignez le produit quand pas utilisé.</li> <li>• Utilisez toujours l'interrupteur sur le panneau de commande pour allumer ou éteindre l'appareil.</li> <li>• Contactez toujours une personne qualifiée pour effectuer les réparations. Si le cordon d'alimentation est endommagé, il doit être réparé par un technicien qualifié.</li> <li>• Gardez une trajectoire d'air d'au moins 12 pouces tout autour de l'unité des murs, meubles et rideaux.</li> <li>• Si le climatiseur est renversé pendant l'utilisation, éteignez l'appareil et débranchez de l'alimentation immédiatement.</li> </ul>	<ul style="list-style-type: none"> <li>• Ne faites pas fonctionner votre climatiseur dans une pièce humide comme une salle de bain ou buanderie.</li> <li>• Ne touchez pas l'appareil avec les mains mouillées ou humides ou pieds nus.</li> <li>• N'appuyez pas sur les boutons sur le panneau de commande avec autre chose que vos doigts.</li> <li>• N'enlevez aucun couvercle fixe. N'utilisez jamais cet appareil s'il ne fonctionne pas correctement, ou s'il a été échappé ou endommagé.</li> <li>• N'utilisez jamais la fiche pour démarrer et arrêter l'unité.</li> <li>• Ne pas couvrir ni obstruer les grilles d'entrée ou de sortie.</li> <li>• N'utilisez pas de produits chimiques dangereux pour nettoyer ou entrer en contact avec l'unité. N'utilisez pas l'appareil dans le présence de substances inflammables ou de vapeurs telles que l'alcool, les insecticides, l'essence, etc.</li> <li>• Ne laissez pas les enfants faire fonctionner l'unité sans supervision.</li> <li>• N'utilisez pas ce produit pour des fonctions autres que ceux décrits dans ce manuel d'instructions.</li> </ul>	<ul style="list-style-type: none"> <li>• Utilisez l'appareil dans la taille de pièce recommandée.</li> </ul> <p style="margin-left: 20px;">5,000 BTU jusqu'à 150 pieds carrés</p> <p style="margin-left: 20px;">6,000 BTU jusqu'à 250 pieds carrés</p> <p style="margin-left: 20px;">7,000 BTU jusqu'à 300 pieds carrés</p> <ul style="list-style-type: none"> <li>• Localisez l'unité où les meubles ne peuvent pas obstruer le débit d'air.</li> <li>• Gardez les stores / rideaux tirés.</li> <li>• Gardez les filtres propres.</li> <li>• Gardez les portes et fenêtres fermés pour garder l'air cool en dedans et l'air chaud dehors.</li> </ul>

# INFORMATION SUR LA SÉCURITÉ

## CONDITION DE FONCTIONNEMENT

Le climatiseur doit fonctionner dans la gamme de températures indiquée ci-dessous:

**REMARQUE:** · Les performances de l'unité peuvent être affectées lorsqu'elle est utilisée en dehors de ces températures de fonctionnement.

MODE	TEMPÉRATURE AMBIANTE
COOL	64°F (18°C) ~ 95°F (35°C)
DÉSHUMIDIFIER	64°F (18°C) ~ 95°F (35°C)

# CONFIGURATION ET UTILISATION

## PIÈCES ET CARACTÉRISTIQUES

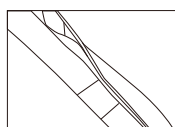
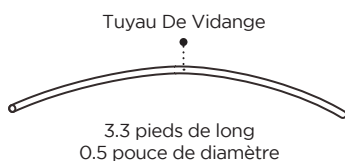
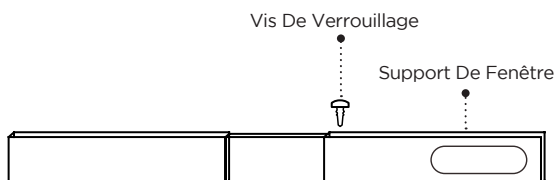
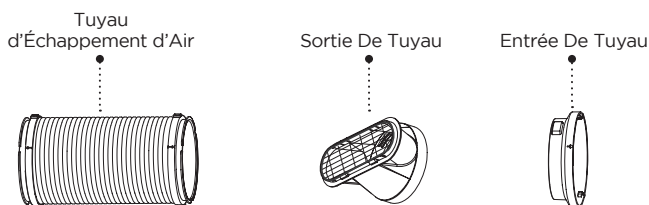
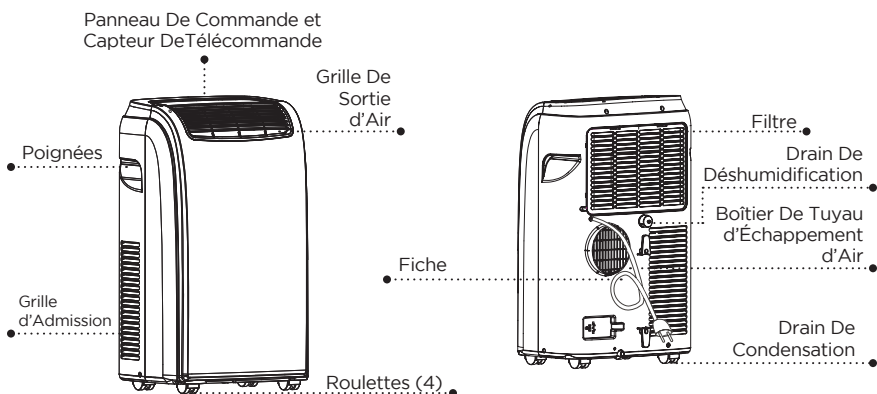

2 pièces

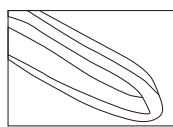

1 pc.



Télécommande

# CONFIGURATION ET UTILISATION

## SPÉCIFICATIONS

BPT05WTBA

Dimensions de l'unité (L x P x H): 16.54" x 12.2" x 27.56"

Poids unitaire env.: 52.9 lbs.

BPT06WTB

Dimensions de l'unité (L x P x H): 16.54" x 12.2" x 27.56"

Poids unitaire env.: 53.9 lbs.

BPT07WTB

Dimensions de l'unité (L x P x H): 16.54" x 12.2" x 27.56"

Poids unitaire env.: 56.4 lbs.

Exigences Électriques: 115V ~ 60Hz

## GUIDE D'INSTALLATION

### LIEU

- Le climatiseur doit être placé sur un plancher ferme pour minimiser le bruit et vibration. Pour un positionnement sûr et sécurisé, placez l'unité sur un plancher lisse et plane suffisamment solide pour supporter l'unité.
- L'appareil a des roulettes pour faciliter le placement, mais il doit être roulé sur les surfaces lisses et planes. Soyez prudent quand vous roulez sur des surfaces de tapis. N'essayez pas de rouler l'unité par dessus des objets.
- L'appareil doit être placé à portée d'une prise de courant correctement mise à la terre.
- Ne placez jamais d'obstacles autour de l'entrée ou de la sortie d'air de l'unité.
- Laissez 12 pouces à 36 pouces d'espace du mur avec la fenêtre pour une climatisation efficace.

## OUTILS SUGGÉRÉS POUR L'INSTALLATION DU KIT DE FENÊTRE

- Tournevis (Phillips de taille moyenne)
- Ruban à mesurer ou règle
- Couteau ou ciseaux
- Scie (dans le cas où le kit de fenêtre doit être réduit en taille car la fenêtre est trop étroite pour une installation directe)

# CONFIGURATION ET UTILISATION

## INSTALLATION DU KIT DE GLISSIÈRE DE FENÊTRE

Votre kit de glissière de fenêtre a été conçu pour s'adapter à la plupart des applications de fenêtres "Verticales" et "Horizontales" standard; cependant, il peut être nécessaire que vous improvisiez / modifiez certains aspects des procédures d'installation pour certains types de fenêtre. Ouvertures minimum et maximum des fenêtres:

**MAXIMUM** : 50" (127 cm)      **MINIMUM** : 20.5" (52 cm)

**REMARQUE** : Une vis de verrouillage en plastique maintient le kit de glissière de fenêtre ensemble pendant l'expédition. Avant l'installation, enlevez la vis de verrouillage, ajustez à la longueur désirée et utilisez la vis de verrouillage fournie pour sécuriser.

**REMARQUE** : Si l'ouverture de la fenêtre est inférieure à la longueur minimale de 20.5" du kit de glissière de fenêtre, coupez celui avec un trou plus court pour s'adapter à l'ouverture de la fenêtre. Ne découpez jamais le trou du kit de glissière de fenêtre.

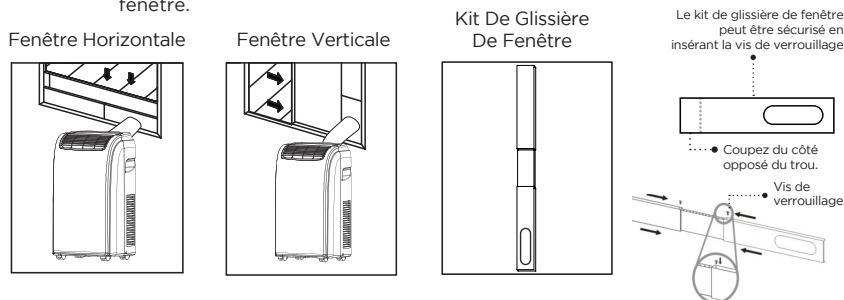

## CHASSIS DOUBLE SUSPENDU / CADRE COULISSANT INSTALLATION DE LA FENÊTRE

1. Coupez le joint en mousse (type adhésif) à la bonne longueur et attachez-le au châssis de la fenêtre.
2. Fixez le kit de glissière de fenêtre au châssis de fenêtre. Ajustez la longueur du kit de glissière de fenêtre selon la largeur de la fenêtre. Raccourcir le kit de fenêtre réglable si la largeur de la fenêtre est inférieure à 20.5".
3. Coupez le joint en mousse (type adhésif) à la bonne longueur et attachez-le en haut de la fenêtre.
4. Fermez bien la fenêtre contre le kit de glissière de fenêtre.
5. Fixez le kit de glissière de fenêtre au châssis de fenêtre.
6. Coupez le joint en mousse en une longueur appropriée et scellez le espace ouvert entre le cadre de fenêtre supérieure et cadre de fenêtre extérieur.

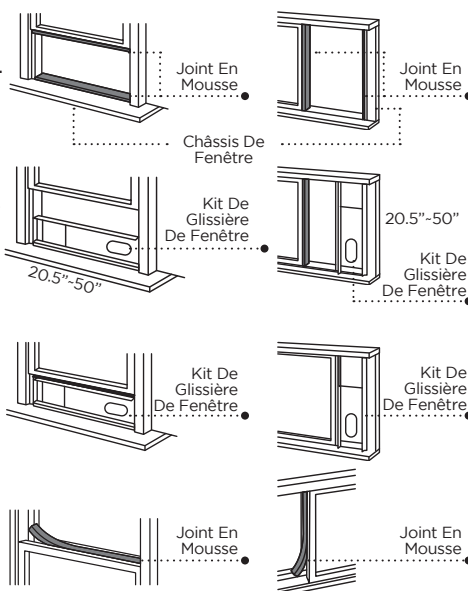

# CONFIGURATION ET UTILISATION

## INSTALLATION DU TUYAU D'ÉCHAPPEMENT

Le tuyau d'échappement d'air et l'entrée du tuyau doivent être installés ou enlevés du climatiseur portable selon la manière dont il est utilisé:

**COOL, AUTO, DÉSHUMIDIFICATION:** le tuyau d'échappement d'air et l'entrée du tuyau doivent être connectés au climatiseur portable.

**VENTILATEUR:** Le tuyau d'échappement d'air et l'entrée du tuyau doivent être déconnectés du climatiseur portable.

1. Alignez la flèche de l'entrée du tuyau et du tuyau. Tournez dans le sens horaire ou antihoraire pour sécuriser (Fig. 1).
2. Alignez la flèche du tuyau de sortie et du tuyau. Tournez dans le sens horaire ou antihoraire pour sécuriser (Fig. 2).

Fig. 1

Fig. 2

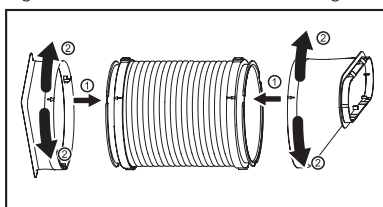

3. Fixez l'entrée du tuyau à l'arrière de l'unité. Glissez dessus (Fig. 3).

Fig. 3

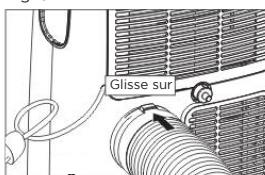

4. Fixez le tuyau de sortie dans le kit de glissière de fenêtre et le joint (Fig. 4 et 5).

Fig. 4

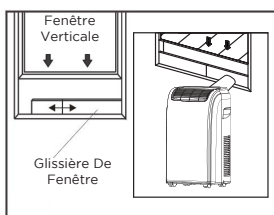
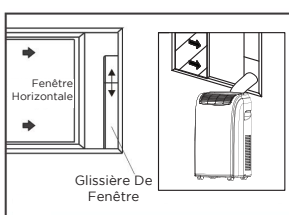
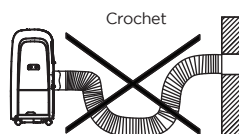

Fig. 5



**REMARQUE:** Le tuyau d'échappement peut être comprimé ou rallongé modérément, mais il est souhaitable de garder la longueur à un minimum. Assurez-vous également que le tuyau n'a pas de virages serrés.



# CONFIGURATION ET UTILISATION

## PANNEAU DE CONFIGURATION

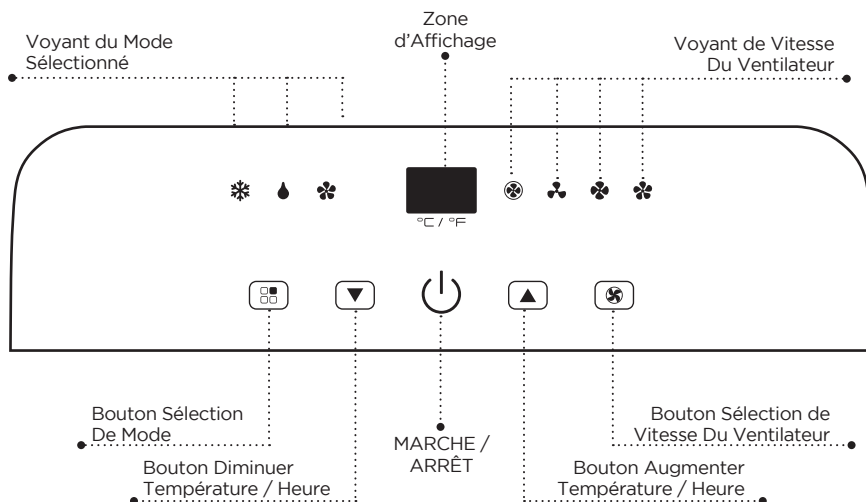

Les photos sont à titre indicatif uniquement. Votre modèle peut avoir ou non toutes les fonctionnalités.



## FONCTIONNEMENT À PARTIR DU PANNEAU DE COMMANDE

Le Panneau De Commande vous permet de gérer toutes les fonctions principales de l'appareil, mais pour exploiter pleinement son potentiel, vous devez utiliser la télécommande.



Fig. 6

### ALLUMER L'APPAREIL

- Branchez-le dans la prise électrique dédiée. Deux lignes apparaissent sur l'écran indiquant que l'appareil est en veille. (Fig. 6)
- Appuyez sur la touche  jusqu'à ce que l'appareil s'allume. La dernière fonction active quand il a été désactivé apparaîtra.
- \* N'éteignez jamais le climatiseur en le débranchant de la prise. Appuyez toujours sur la touche , puis attendez quelques minutes avant de débrancher. Ceci permet à l'appareil d'effectuer un cycle de vérifications pour vérifier son fonctionnement.

**Remarque:** Avant d'appuyer sur la touche Marche, assurez-vous que le bouchon de vidange des condensats à l'arrière de l'appareil est solidement en place pour éviter toute fuite.

- Appuyez sur la touche MODE jusqu'à ce que le voyant correspondant au mode souhaité s'allume.



COOL



DÉSHUMIDIFIÉ



VENTILATEUR

# CONFIGURATION ET UTILISATION

## EN MODE COOL







Idéal par temps chaud quand vous devez refroidir la pièce. Pour régler le fonctionnement de l'appareil correctement, appuyez sur les boutons  ou  jusqu'à la ce que la température désirée s'affiche. (Voir la Fig.7)



Fig. 7

Sélectionnez ensuite la vitesse du ventilateur en appuyant sur le Bouton de Vitesse Du Ventilateur jusqu'à ce que le voyant correspondant à la vitesse de ventilateur souhaitée s'allume:

-  **HIGH:** Le ventilateur fonctionne au maximum pour atteindre la température requise le plus rapidement possible.
-  **MED:** Réduit le niveau de bruit du ventilateur mais maintient toujours le refroidissement.
-  **LOW:** Pour un fonctionnement silencieux.
-  **AUTO:** l'appareil sélectionne automatiquement la vitesse de ventilation la plus appropriée selon la température réglée sur l'affichage numérique.

## MODE DÉSHUMIDIFICATION

Idéal pour réduire l'humidité au printemps et en automne, pendant les pluies ou dans des pièces humides, etc.



Fig. 8

- Gardez la fenêtre et la porte fermées pour le meilleur effet déshumidifiant.
- La fixation du tuyau d'échappement n'est pas nécessaire pour réduire l'humidité, mais elle est recommandée dans les pièces très humides afin que l'air chaud puisse être évacué à l'extérieur.

## VIDANGE EN MODE DÉSHUMIDIFICATION

- Il est recommandé que le drain de déshumidification et le tuyau de drain peut être utilisé pour un drainage continu.
- **WATER FULL** - Quand le niveau d'eau atteint un niveau prédéterminé, **Ft** s'affiche à l'écran. L'unité devra être vidangée.

**REMARQUE:** Reportez-vous à la section Vidange de l'Eau..

## MODE VENTILATEUR

Réglez la vitesse du ventilateur en appuyant sur la touche Vitesse Du Ventilateur comme décrit pour le mode cool.



Fig. 9

Dans ce mode, le ventilateur AUTO ne peut être sélectionné.

La vitesse du ventilateur sélectionnée s'affiche à l'écran. Une ligne pour Bas, deux lignes pour Moyen et trois rangs pour Haut. (Voir fig. 9)

# CONFIGURATION ET UTILISATION

## FONCTIONNEMENT À PARTIR DE LA TÉLÉCOMMANDE

### INSTALLATION DES PILES (PILES NON INCLUSES)

- (1) Faites glisser le couvercle du compartiment de la pile ouvert.
- (2) Insérez 2 piles "AAA" comme illustré.
- (3) Faites glisser le couvercle de la pile fermé.

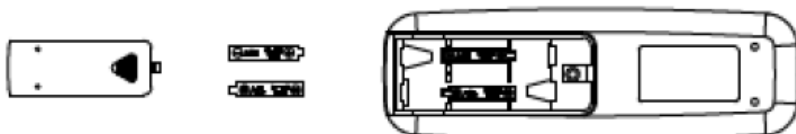

**ATTENTION:** Utilisez uniquement des piles alcalines AAA ou IEC R03 1.5V. Enlevez les piles si la télécommande n'est pas utilisée pendant un mois ou plus. N'essayez pas de recharger les piles. Les deux piles doivent être remplacées en même temps. Ne jetez pas les piles au feu car elles peuvent exploser.

Pointez la télécommande vers le récepteur de l'appareil. La télécommande ne doit pas être à plus de 7 mètres de l'appareil (sans obstacle entre la télécommande et le récepteur).

La télécommande doit être manipulée avec un soin extrême. Ne la laissez pas tomber et ne l'exposez pas à la lumière directe du soleil ou à des sources de chaleur.

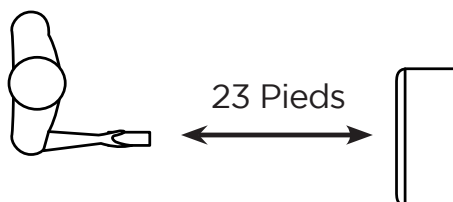

# CONFIGURATION ET UTILISATION

## TÉLÉCOMMANDE

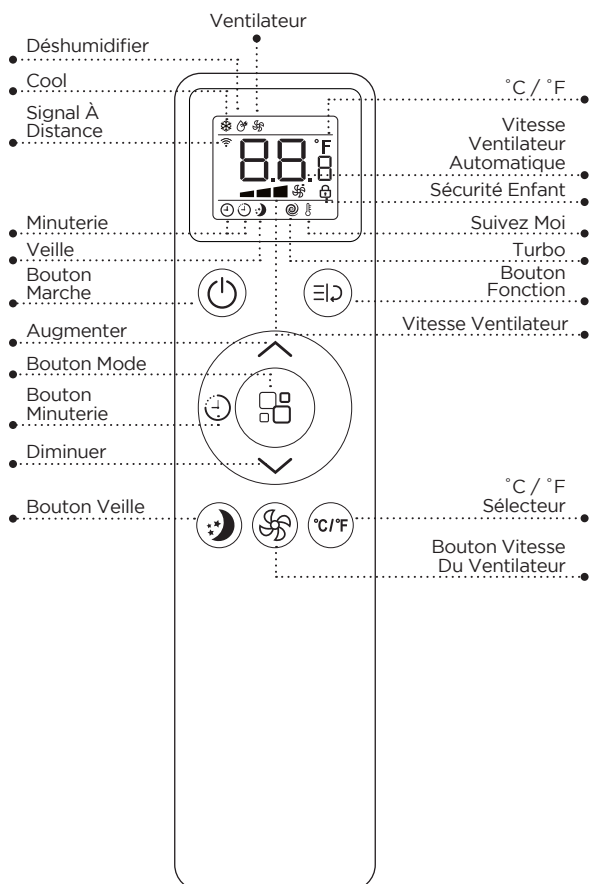

**BOUTON MARCHÉ / ARRÊT:** Appuyez pour MARCHÉ ou ARRÊT

**BOUTON MODE:** Chaque fois que vous appuyez sur la touche COOL, DÉSHUMIDIFIÉ, VENTILATEUR

**AUGMENTER:** Augmentez le réglage de la température à 90°F. Aussi utilisé pour régler l'heure.

**DIMINUER:** Diminuez le réglage de la température à 64°F. Aussi utilisé pour régler l'heure.

**BOUTON VITESSE VENTILATEUR:** Utilisé pour sélectionner la vitesse du ventilateur HAUT, MOY, BAS ou AUTO.















**BOUTON FONCTION:** Accédez aux fonctions SUIVEZ MOI ou TURBO.

**BOUTON MINUTERIE:** Utilisé pour régler un délai de démarrage ou d'arrêt.

**BOUTON VEILLE:** Augmentez progressivement la température en mode COOL.

**BOUTON SÉLECTION °C / °F :** Sélectionnez Fahrenheit ou Celsius.





# CONFIGURATION ET UTILISATION

Voyants DEL			
	Mode refroidissement		Vitesse du ventilateur
	Mode déshumidification		Vitesse automatique
	Mode ventilateur		Sécurité enfants
			Minuterie activée
			Minuterie désactivée
	Signal		Veille
	Afficher la température ou les heures		Turbo
	Fahrenheit ou Celsius.		Suivez moi



## BOUTON MARCHÉ / ARRÊT





- Appuyez pour Activer ou Désactiver le Climatiseur.
-  S'affichera sur l'écran DEL de la télécommande quand les boutons sont enfoncés pour montrer que la télécommande envoie un signal au climatiseur.

## BOUTON MODE

- Appuyez sur la touche  pour faire défiler COOL , DÉSHUMIDIFIÉ , VENTILATEUR .
- Le symbole correspondant s'allumera sur l'affichage DEL pour indiquer quel mode est sélectionné.

## COOL

- Sélectionnez la température cible 64°F à 90°F (18°C à 32°C) en appuyant sur  ou  jusqu'à ce que la température souhaitée s'affiche sur l'écran DEL.
- Appuyez sur le Bouton Vitesse du Ventilateur  pour sélectionner Basse, Moyenne, Haute ou Vitesse automatique.

Basse	Moyenne	Haute	Automatique
			



# CONFIGURATION ET UTILISATION

## DÉSHUMIDIFICATEUR

Idéal pour réduire l'humidité.

- Gardez la fenêtre et la porte fermées pour obtenir le meilleur effet de déshumidification.
- La fixation du tuyau d'échappement n'est pas nécessaire pour réduire l'humidité, mais elle est recommandée dans les pièces très humides afin que l'air chaud puisse être évacué à l'extérieur.

### Vidange en mode Déshumidification

- Il est recommandé d'utiliser le drain de déshumidification et le tuyau de vidange pour un drainage continu.
- EAU PLEINE - Quand le niveau d'eau atteint un niveau prédéterminé, **FL** sera indiqué sur l'écran. L'unité devra être vidangée.

**REMARQUE:** · Reportez-vous à la section Vidange de l'Eau à la 22.



- Dans ce mode, la vitesse du ventilateur est sélectionnée automatiquement par l'appareil et ne peut pas être réglé manuellement.

## VENTILATEUR

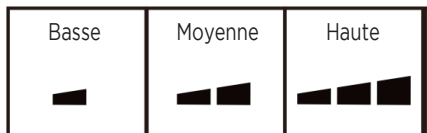
- Appuyez sur le Bouton de Vitesse du Ventilateur  pour sélectionner une vitesse Basse, Moyenne ou Haute.



## BOUTON FONCTION

- Appuyez sur le  pour accéder aux fonctions SUIVEZ MOI et TURBO.
- TURBO  est idéal pour une pièce chaude. Il réglera automatiquement la température sur 64°F (18°C) à haute vitesse du ventilateur pour refroidir la pièce dans les plus brefs délais.
- Cette fonction ne fonctionne qu'en mode COOL.

# CONFIGURATION ET UTILISATION

## POUR FAIRE FONCTIONNER LE TURBO

- Appuyez sur la touche de fonction  $\Xi \triangleright$ . Le symbole TURBO  $\textcircled{\text{E}}$  clignote l'écran puis appuyez à nouveau sur le bouton de fonction  $\Xi \triangleright$ . Le symbole TURBO  $\textcircled{\text{E}}$  cessera de clignoter et s'allumera sur l'écran LED indiquant que TURBO est activé.



## POUR ANNULER TURBO

- Appuyez sur le bouton fonction  $\Xi \triangleright$ , le symbole TURBO  $\textcircled{\text{E}}$  clignote sur l'écran puis appuyez à nouveau sur le bouton fonction  $\Xi \triangleright$ , le symbole TURBO  $\textcircled{\text{E}}$  arrêtera de clignoter et ne sera plus allumé sur l'écran LED indiquant que la fonction TURBO est désactivée.

## SUIVEZ-MOI $\text{E}$

Certaines parties de la pièce sont plus froides là où il y a un courant d'air. D'autres parties sont plus chaudes en raison de la lumière directe du soleil. La Fonction SUIVEZ MOI permet de refroidir la pièce selon la température ambiante, où se trouve la télécommande.

- Cette fonction peut être activée UNIQUEMENT à partir de la télécommande. La télécommande contrôle sert de thermostat permettant le contrôle précis de la température à son emplacement.
- Pour activer la fonction Follow Me, pointez la télécommande vers l'appareil et appuyez sur la touche **FUNCTION**  $\Xi \triangleright$ .
- Appuyez sur la touche  $\wedge$  OU  $\vee$  jusqu'à ce que le symbole SUIVEZ MOI  $\text{E}$  clignote sur l'écran DEL.
- Appuyez sur la touche Menu  $\Xi \triangleright$ . Le SUIVEZ-MOI  $\text{E}$  s'arrêtera de clignoter et s'allumera sur l'écran DEL.
- La télécommande affichera la température réelle à son endroit. La télécommande enverra ce signal au climatiseur toutes les 20 minutes.
- Si l'appareil ne reçoit pas le signal Follow Me / Temp Sensing pendant une intervalle de 25 minutes, la fonction suivez moi sera annulée et devra être réactivée.

**REMARQUE:** La télécommande doit être à moins de 23 pieds du récepteur de télécommande sur le climatiseur. Il ne devrait avoir aucune obstruction.

# CONFIGURATION ET UTILISATION

## TOUCHE MINUTERIE ⌚

- La minuterie peut être utilisée pour retarder le démarrage ou l'arrêt de l'appareil.

## DÉMARRAGE DE LA PROGRAMMATION

- Quand l'appareil est allumé, sélectionnez les réglages que vous souhaitez programmer au démarrage. Exemple: Mode COOL, température, vitesse du ventilateur. Éteignez le climatiseur.
- Appuyez sur la touche ⌚ deux fois, l'écran DEL affichera les heures, le symbole

⌚ et le symbole h clignoteront .

- Appuyez sur la touche ^ ou v pour régler l'heure à laquelle vous souhaitez que l'appareil démarre à l'aide des touches (de 30 minutes à 24 heures).
- Pendant les dix premières heures, vous pouvez sélectionner des intervalles d'une demi-heure. Pour des temps plus longs que dix heures, des intervalles d'une heure peuvent être sélectionnés.
- Appuyez sur la touche ⌚ à nouveau pour activer l'heure sélectionnée. Le

symbole ⌚ et h seront affichés sur l'écran DEL . Le temps restant sera affiché sur l'écran DEL.

- Pour annuler le démarrage programmé, appuyez sur la touche ⌚ à nouveau ou la touche ⏻. Le symbole ⌚ ne sera pas allumé sur l'écran DEL.

## PROGRAMMATION ARRÊT

- L'appareil étant allumé, appuyez sur la touche ⌚ deux fois, l'écran DEL affichera les heures, le symbole ⌚ et le symbole h clignoteront .

- Appuyez sur la touche ^ ou v pour régler l'heure à laquelle vous souhaitez que l'appareil s'arrête à l'aide des boutons (de 30 minutes à 24 heures).
- Appuyez sur la touche ⌚ à nouveau pour activer l'heure sélectionnée. Le

symbole ⌚ et le symbole h seront affichés à l'écran . Le temps restant sera affiché sur l'écran DEL.



- Pour annuler l'arrêt programmé, appuyez sur la touche ⌚ à nouveau ou la touche ⏻. Le symbole ⌚ ne sera pas allumé sur l'écran DEL.

## TOUCHE VEILLE 🌙

- La fonction VEILLE maintient la pièce à une température optimale sans fluctuations excessives avec un fonctionnement silencieux. La vitesse du ventilateur est toujours basse, tandis que la température ambiante s'ajuste progressivement pour assurer le fonctionnement environnemental le plus confortable de l'appareil.

# CONFIGURATION ET UTILISATION

## EN OPÉRATION EN MODE COOL





- Appuyez sur la touche  et le symbole  apparaît.
- La température sélectionnée augmentera de 1°F (1°C) par heure sur une période de 2 heures. Cette nouvelle température sera maintenue pendant les 6 prochaines heures, puis le climatiseur s'éteindra.
- Quand vous sélectionnez la fonction VEILLE, l'écran réduit la luminosité et la vitesse du ventilateur est basse.
- La fonction VEILLE peut être annulée à tout moment pendant le fonctionnement en appuyant sur la touche "Veille", "Mode" ou "Vitesse du ventilateur".
- La fonction VEILLE ne peut pas être réglée en mode VENTILATEUR ou DÉSHUMIDIFIER.

## BOUTON DE SÉLECTION °C / °F

- Quand l'appareil est allumé, appuyez sur la touche °C / °F, vous pouvez sélectionner l'unité de température entre Fahrenheit ou Celsius.

**REMARQUE:** Cela indiquera un "E" momentanément quand la pile est installée. Ce sera changer automatiquement en °F et afficher Fahrenheit.

## SÉCURITÉ ENFANTS

- Cette fonction est utilisée pour empêcher les enfants de changer les réglages par inadvertance en appuyant sur les touches de la télécommande.
- Appuyez et maintenez les touches  et  simultanément pendant au moins 3 secondes pour activer la fonction de sécurité enfants. Lorsqu'il est activé, le symbole de cadenas apparaîtra sur l'écran DEL. Les paramètres ne peuvent pas être modifiés en appuyant sur les touches aléatoires sur la télécommande.
- Pour désactiver la sécurité enfants, maintenez les touches  et  simultanément pendant au moins 3 secondes à nouveau. Le symbole de cadenas n'apparaîtra pas sur l'écran DEL et les réglages de la télécommande peuvent être modifiés.

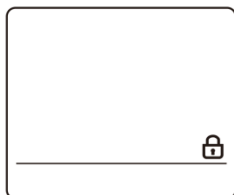

# CONFIGURATION ET UTILISATION

## VIDANGE DE L'EAU

### Vidange en Mode Refroidissement.

Ce climatiseur est équipé d'une évaporation automatique de l'eau pour que le compartiment d'eau ne remplirait généralement pas en mode refroidissement à moins qu'il y ait une humidité élevée. Le vidange de l'eau ne sera généralement nécessaire qu'à la fin de la saison (voir OPÉRATIONS DE DÉBUT-FIN DE SAISON en mode refroidissement.)

**REMARQUE:** Comme mesure de sécurité pour éviter de manière positive le déversement d'eau, le climatiseur est équipé d'un dispositif de sécurité si le réservoir d'eau se remplit. L'unité s'arrête complètement, le panneau de commande affiche **F<sub>E</sub>** (RÉSERVOIR PLEIN). Le compresseur et le ventilateur ne redémarreront pas tant que le réservoir n'aura pas été vidangé.

### Vidange Intermittente En Mode Refroidissement.

- Débranchez l'appareil de la source d'alimentation. Déplacez soigneusement l'unité vers une zone de drainage au-dessus du plancher de votre sous-sol ou un bac de vidange (non inclus). Retirez le bouchon de vidange inférieur.
- Laissez l'eau s'écouler et remplacez le bouchon de vidange. Redémarrez la machine jusqu'à ce que le symbole **F<sub>E</sub>** disparaisse. Si l'erreur se répète, appelez le service.

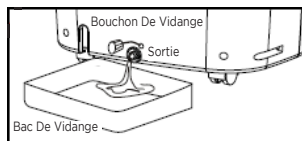

**REMARQUE:** Assurez-vous de réinstaller le bouchon de vidange inférieur avant d'utiliser l'unité.

### Vidange Continue pour le Mode Refroidissement

- Débranchez l'appareil de la source d'alimentation. Enlevez le bouchon de vidange inférieur. Lors de cette opération, de l'eau résiduelle peut se répandre, alors ayez un bac de vidange (non inclus) pour collecter l'eau.
- Branchez le tuyau de vidange (fourni) comme indiqué sur le schéma. L'eau peut être continuellement vidangé par le tuyau dans un drain de plancher ou un bac de vidange.

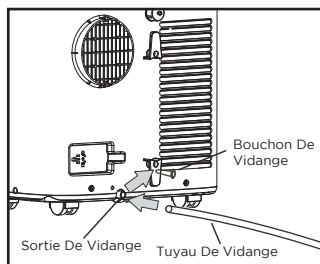

Allumez l'appareil.

### ATTENDEZ 3 MINUTES AVANT DE REPRENDRE L'OPÉRATION

- Une fois l'appareil arrêté, il ne peut pas être redémarré pendant 3 minutes. L'opération va redémarrer automatiquement après 3 minutes.

## CONFIGURATION ET UTILISATION

### Vidange Continue pour le Mode Déshumidification.

Débranchez l'appareil de la source d'alimentation.

Enlevez le bouchon de vidange situé au centre arrière de l'unité. Lors de cette opération, de l'eau résiduelle peut se répandre, alors ayez un bac de vidange (non fourni) pour recueillir l'eau.

Branchez le tuyau de vidange (fourni) comme indiqué sur le schéma. L'eau peut être continuellement vidangé par le tuyau dans un drain de plancher ou seau.

Allumez l'appareil.

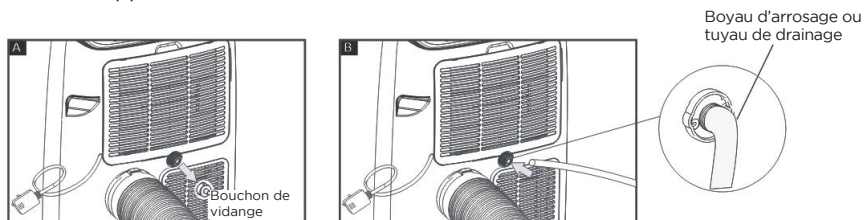



**REMARQUE:** Le tuyau de vidange fourni peut être remplacé par un boyau d'arrosage standard pour drainage intermédiaire uniquement.

### ATTENDEZ 3 MINUTES AVANT DE REPRENDRE L'OPÉRATION

- Une fois l'appareil arrêté, il ne peut pas être redémarré pendant 3 minutes. L'opération va redémarrer automatiquement après 3 minutes.

# CONFIGURATION ET UTILISATION

## NETTOYAGE

Avant le nettoyage ou l'entretien, éteignez l'appareil en appuyant sur la touche  sur le panneau de commande ou la touche  sur la télécommande. Débranchez-le de la prise électrique.

### NETTOYAGE DU CABINET

Vous devez nettoyer l'appareil avec un chiffon légèrement humide puis sécher avec un chiffon sec.

- Ne saturez jamais le climatiseur avec de l'eau.
- N'utilisez jamais d'essence, d'alcool ou de solvants pour nettoyer l'appareil.
- Ne vaporisez jamais de liquides insecticides ou similaires à proximité du climatiseur.

### NETTOYAGE DU FILTRE

Pour que votre climatiseur fonctionne efficacement, vous devez nettoyer le filtre de l'évaporateur chaque semaine de fonctionnement.

Le filtre est logé dans la grille d'admission.

Utilisez un aspirateur pour éliminer les accumulations de poussière du filtre. S'il est très sale, plongez-le dans de l'eau tiède et rincez plusieurs fois. L'eau devrait être tiède. Après le lavage, laissez le filtre sécher puis réinsérez le filtre.

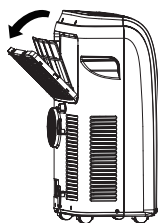

## OPÉRATIONS DE DÉBUT - FIN DE SAISON

### VÉRIFICATIONS DE DÉBUT DE SAISON

Assurez-vous que le câble d'alimentation et la fiche ne sont pas endommagés. Suivez les instructions d'installation avec précision.

### OPÉRATIONS DE FIN DE SAISON

Voir la section Vidange de l'Eau pour vous assurer que le climatiseur est complètement vidangé de l'eau.

Nettoyez le filtre et séchez soigneusement avant de réinstaller.

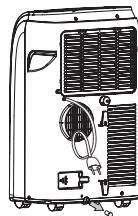

## DÉPANNAGE ET GARANTIE

### AVANT D'APPELER POUR LE SERVICE

SI LE CLIMATISEUR NE FONCTIONNE PAS:

- A) Assurez-vous que le climatiseur est correctement branché. Si ce n'est pas le cas, enlevez la fiche de la prise, attendez 10 secondes et rebranchez-la en toute sécurité.
- B) Recherchez un fusible de circuit grillé ou un disjoncteur principal déclenché. S'ils semblent fonctionner correctement, testez la prise avec un autre appareil.

#### AVERTISSEMENT

SI AUCUN DES CHOIX CI-DESSUS NE RÉSOUD LE PROBLÈME, CONTACTEZ UN TECHNICIEN QUALIFIÉ. N'ESSAYEZ PAS DE RÉGLER OU DE RÉPARER LE CLIMATISEUR VOUS-MÊME. Toute personne qui est impliqué dans le travail sur ou dans un circuit frigorifique doit détenir un certificat valide d'une autorité d'évaluation accréditée par l'industrie, qui autorise leur compétence à manipuler les réfrigérants en toute sécurité conformément à une spécification d'évaluation reconnue par l'industrie.

#### AVERTISSEMENT

N'utilisez pas de moyens pour accélérer le processus de dégivrage ou pour nettoyer autrement que ceux recommandés par le fabricant.

#### AVERTISSEMENT

L'entretien ne doit être effectué que conformément aux recommandations du fabricant de l'équipement. La maintenance et les réparations nécessitant l'assistance d'autres personnes qualifiées doivent être effectuées sous la surveillance de la personne compétente dans l'utilisation des réfrigérants inflammables.

## SERVICE À LA CLIENTÈLE

# IMPORTANT

### NE RETOURNEZ PAS CE PRODUIT AU MAGASIN

Si vous avez un problème avec ce produit, veuillez contacter le Centre De Satisfaction Client BLACK+DECKER au 844-299-0879. PREUVE D'ACHAT DATÉE, NUMÉRO DE MODÈLE ET NUMÉRO DE SÉRIE REQUIS POUR LE SERVICE DE GARANTIE



Attention: Risque d'incendie / matériaux inflammables  
(Requis pour les unités R32 / R290 uniquement)

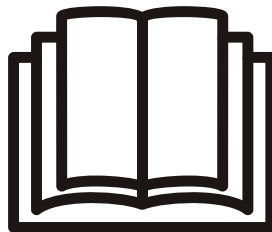

REMARQUE IMPORTANTE: Lisez ce manuel soigneusement avant d'installer ou d'opérer votre nouvelle unité de climatisation. Assurez-vous de garder ce manuel pour référence future.

## DÉPANNAGE ET GARANTIE

Résolvez votre problème en utilisant le tableau ci-dessous. Si le climatiseur ne fonctionne toujours pas correctement, contactez le service client de BLACK+DECKER ou le centre de service autorisé le plus proche. Les clients ne doivent jamais dépanner les composants internes.

PROBLÈME	CAUSE POSSIBLE	RECOURS POSSIBLE
L'unité ne démarre pas en appuyant sur la touche MARCHÉ / ARRÊT	A. FT apparaît à l'écran B. La température ambiante est inférieure à la température réglée (mode refroidissement).	A. Vidangez l'eau. B. Réinitialisez la température.
Pas assez frais	A. Les fenêtres ou les portes dans la pièce ne sont pas fermées. B. Il existe des sources de chaleur dans la pièce. C. Le conduit d'évacuation d'air n'est pas connecté ou bloqué. D. Le réglage de température est trop haut. E. Le filtre à air est bloqué par la poussière. F. L'unité prendra environ 3 minutes de fonctionnement avant le refroidissement.	A. Assurez-vous que toutes les fenêtres et portes sont fermées. B. Enlevez les sources de chaleur si possible. C. Connectez le conduit et assurez-vous qu'il peut fonctionner correctement. D. Diminuez la température réglée. E. Nettoyez le filtre à air. F. Une commande par microprocesseur retarde le fonctionnement du compresseur jusqu'à ce que 3 minutes se soient écoulées.
Bruyant ou vibration	A. La surface n'est pas de niveau ou pas assez plane.	A. Placez l'appareil sur une surface plane et de niveau si possible.
Un gargouillis	A. Le son provient de l'écoulement du réfrigérant à l'intérieur du climatiseur.	A. C'est normal.
L'unité cesse de fonctionner	A. LT apparaît à l'écran. B. PF apparaît à l'écran.	A. L'unité est en mode dégivrage et redémarrera automatiquement une fois un excès de givre a été enlevé. B. Ceci pourrait être une panne de sonde. Contactez le service à la clientèle.
La télécommande ne fonctionne pas	A. Rien n'apparaît sur l'écran DEL. B. La température et les symboles apparaissent sur l'écran DEL mais la sélection ne peut pas être changé. C. La température et les symboles apparaissent sur l'écran DEL mais la fonction SUIVEZ MOI devient désactivée.	A. Remplacez les piles. B. Assurez-vous que la télécommande est pointée vers le récepteur de télécommande sur l'appareil à moins de 23 pieds de loin et qu'il n'y a aucune obstruction. C. Assurez-vous que la télécommande est pointée vers le récepteur de télécommande sur l'appareil à moins de 23 pieds de loin et qu'il n'y a aucune obstruction.

# DÉPANNAGE ET GARANTIE

## GARANTIE LIMITÉE

Toute réparation, remplacement ou service de garantie, et toutes les questions sur ce produit doivent être adressées à BLACK+DECKER au **844-299-0879** des États-Unis ou de Porto Rico.

BLACK+DECKER garantit à l'acheteur d'origine que le produit sera exempt de défauts de matériaux, de pièces et de fabrication pendant la période désignée pour ce produit. La garantie commence le jour de l'achat du produit et couvre jusqu'à une période de **1 an (12 mois) pour la main-d'œuvre / 1 an (12 mois) pour les pièces (défauts de fabrication uniquement)**. BLACK+DECKER accepte de remplacer, à son gré, le produit défectueux par une unité neuve ou réusinée équivalente à votre achat d'origine pendant la période de garantie.

**Exclusions:** Cette garantie ne s'applique pas aux éléments suivants:

1. Si l'apparence ou l'extérieur du produit a été endommagé ou dégradé, altéré ou modifié dans sa conception ou sa construction.
2. Si le numéro de série d'origine du produit a été modifié ou supprimé ou ne peut pas être facilement déterminé.
3. S'il est endommagé en raison d'une surtension, endommagement de l'utilisateur du cordon d'alimentation ou connexion à une source de tension incorrecte.
4. Si les dommages sont dus à une mauvaise utilisation générale, accidents ou catastrophes naturelles.
5. Si des tentatives de réparation sont effectuées par des agents de service non autorisés, l'utilisation de pièces autres que des pièces d'origine ou obtenues auprès de personnes autres que des compagnies de service autorisées.
6. Sur les unités qui ont été transférées du propriétaire d'origine.
7. Sur les produits achetés comme remis à neuf, comme neuf, d'occasion, en conditions "Tel Quel" ou "Vente Finale".
8. Aux produits utilisés dans un cadre commercial ou de location.
9. Aux produits utilisés dans des conditions autres que usage domestique ordinaire ou utilisé autrement que conformément aux instructions fournies.
10. Aux dommages-intérêts pour les appels de service pour installations incorrectes.
11. Frais de transport et d'expédition associés au remplacement de l'unité.
12. Appels de service pour vous expliquer comment utiliser votre produit.
13. Appels de service pour réparer ou remplacer le fusible de la maison, réinitialiser le disjoncteur ou corriger le câblage dans la maison.

LA RÉPARATION OU LE REMPLACEMENT TELS QUE PRÉVUS DANS LA PRÉSENTE GARANTIE SONT LE RECOURS EXCLUSIF DU CLIENT; BLACK+DECKER NE SERA PAS RESPONSABLE DES DOMMAGES ACCESSOIRES OU INDIRECTS POUR LA VIOLATION DE TOUTE GARANTIE EXPRESSE OU IMPLICITE SUR CE PRODUIT, SAUF DANS LA MESURE INTERDITE PAR LA LOI APPLICABLE. TOUTE GARANTIE IMPLICITE DE QUALITÉ MARCHANDE D'ADÉQUATION À UN USAGE PARTICULIER SUR CE PRODUIT EST LIMITÉE À LA DURÉE DE LA GARANTIE.

Certains états n'autorisent pas l'exclusion ou la limitation des dommages accessoires ou indirects, ni la limitation de la durée de la garantie. Dans ces cas, les exclusions ou limitations ci-dessus peuvent ne pas s'appliquer à vous. Cette garantie vous donne des droits légaux spécifiques et vous pouvez également avoir d'autres droits qui varient d'un état à l'autre.

**Obtention Du Service:** Pour obtenir du service, de la documentation sur les produits, des fournitures ou des accessoires, veuillez appeler au **844-299-0879** pour créer un ticket pour échange / réparation. Veuillez vous assurer de fournir la date d'achat, le numéro de modèle et une brève description du problème. Notre représentant du service client vous contactera et enverra des instructions de retour détaillées.

BLACK+DECKER ne garantit pas que l'appareil fonctionnera correctement dans toutes les conditions environnementales et n'offre aucune garantie ni représentation, implicite ou explicite, en ce qui concerne la qualité, les performances, la qualité marchande ou l'adéquation à un usage particulier autre que celui identifié dans ce manuel d'utilisation. BLACK+DECKER a fait tout son possible pour garantir l'exactitude de ce manuel d'utilisation et décline toute responsabilité en cas d'omissions ou d'omissions éventuelles. Les informations contenues dans ce manuel d'utilisation sont sujettes à modification sans préavis et ne représentent pas un engagement de la part de BLACK+DECKER. BLACK+DECKER se réserve le droit d'apporter des améliorations à ce manuel d'utilisation et/ou aux produits décrits dans ce manuel d'utilisation à tout moment et sans préavis. Si vous trouvez dans ce manuel des informations incorrectes, trompeuses ou incomplètes, veuillez nous contacter au **844-299-0879**.

W Appliance Co.  
1356 Broadway  
New York, NY 10018

Cet appareil est conforme à la partie 15 des règles FCC. Son fonctionnement est soumis aux deux conditions suivantes: 1) Cet appareil ne doit pas causer d'interférences nuisibles, et 2) Cet appareil doit accepter toute interférence reçue, y compris les interférences pouvant entraîner un fonctionnement indésirable. Cet équipement a été testé et déclaré conforme aux limites d'un appareil numérique de classe B, conformément à la partie 15 des règles FCC. Ces limites sont conçues pour fournir une protection raisonnable contre les interférences nuisibles dans une installation résidentielle. Cet équipement génère, utilise et peut émettre de l'énergie radiofréquence et, s'il n'est pas installé et utilisé conformément aux instructions, peut provoquer des interférences nuisibles aux communications radio. Cependant, il n'y a aucune garantie que l'interférence ne se produira pas dans une installation particulière. Si cet équipement cause des interférences nuisibles à la réception de la radio ou de la télévision, ce qui peut être déterminé en éteignant et en rallumant l'équipement, l'utilisateur est encouragé à essayer de corriger les interférences par une ou plusieurs des mesures suivantes: a) Réorienter ou déplacer le antenne de réception. b) Augmentez la séparation entre l'équipement et le récepteur. c) Connectez l'équipement à une prise différente de celle sur laquelle le récepteur est connecté. d) Consultez le revendeur ou un technicien radio / TV expérimenté pour obtenir de l'aide.

### **IC Warning**

Cet appareil est conforme aux RSS sans licence d'Industrie Canada. Son fonctionnement est soumis aux deux conditions suivantes:

1. Cet appareil ne doit pas provoquer d'interférences; et
2. Cet appareil doit accepter toute interférence, y compris les interférences qui peuvent provoquer un fonctionnement indésirable de l'appareil.

BLACK & DECKER, BLACK+DECKER, les logos et noms de produits BLACK & DECKER et BLACK+DECKER et le schéma de couleur orange et noire sont des marques déposées de The Black & Decker Corporation, utilisées sous licence. Tous droits réservés.

Le produit dans cette boîte peut différer légèrement de celui illustré. N'affecte pas la fonction. Tous les accessoires illustrés sur la photographie ne sont pas inclus dans cet emballage.

Importé par W Appliance, Inc., 1356 Broadway, New York, NY 10018





# BLACK+<sup>®</sup> DECKER

## AIRE ACONDICIONADO PORTÁTIL

### MANUAL DE INSTRUCCIONES

NÚMERO DE CATÁLOGO

**BPT05WTBA**

**BPT06WTB**

**BPT07WTB**

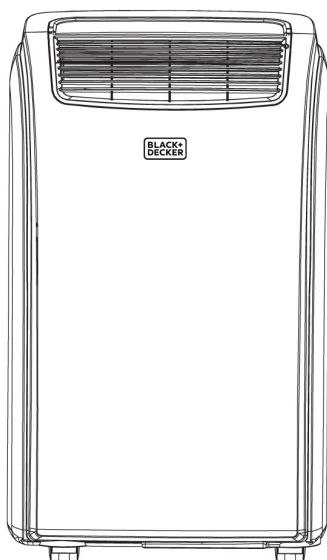

**¡Gracias por elegir BLACK+DECKER!**

**POR FAVOR, LEA ESTE MANUAL ANTES DE DEVOLVER ESTE PRODUCTO POR CUALQUIER MOTIVO.**

Si tiene alguna pregunta o tiene algún problema con su producto de BLACK+DECKER vaya a [www.blackanddecker.com/instantanswers](http://www.blackanddecker.com/instantanswers)

Si no puede encontrar la respuesta a su pregunta o no tiene acceso a Internet, llame al 844-299-0879 de 10:30 a 18:30 EST de lunes a viernes para hablar con un agente. Por favor, tenga el número de catálogo a mano cuando llame.

**GUARDE ESTE MANUAL PARA SU REFERENCIA EN EL FUTURO.**

# CONTENIDO

## INFORMACIÓN DE SEGURIDAD

Instrucciones importantes de seguridad .....	63-64
Instrucciones de conexión a tierra .....	65
Cable de alimentación y enchufe LCDI.....	66
Pautas de seguridad .....	68

## CONFIGURACIÓN Y USO

Partes y características .....	69
Especificaciones.....	70
Guía de instalación .....	70
Instalación del kit de ventana deslizante.....	71
Instalación de la manguera de evacuación.....	72
Panel de control .....	73
Operación desde el panel de control.....	73-74
Operación desde el control remoto .....	75-81
Drenaje de agua .....	82-83

## LIMPIEZA Y CUIDADO .....

## SOLUCIÓN DE PROBLEMAS Y GARANTÍA

Antes de llamar al Servicio Técnico .....	85
Atención al cliente.....	85
Solución de problemas .....	86
Garantía limitada.....	87

# REGISTRO DEL PRODUCTO

¡Gracias por comprar nuestro producto BLACK+DECKER! Este manual fácil de usar le guiará para darle el mejor uso a su aire acondicionado. Recuerdo anotar el número de modelo y los números de serie. Se encuentran en una etiqueta en la parte posterior.

---

Nº de modelo

---

Nº de serie

---

Fecha de compra

Grape o adjunte su recibo a su manual. Lo necesitará para acceder el servicio de garantía.

# INFORMACIÓN DE SEGURIDAD



## PELIGRO

**PELIGRO** - Amenazas inmediatas que resultarán en lesiones personales graves o la muerte



## ADVERTENCIA

**ADVERTENCIA** - Peligros o prácticas inseguras que pueden resultar en lesiones personales graves o la muerte



## PRECAUCIÓN

**PRECAUCIÓN** - Peligros o prácticas inseguras que PODRÍAN resultar en lesiones personales menores

## INSTRUCCIONES IMPORTANTES DE SEGURIDAD



### ADVERTENCIA

Quando utilice electrodomésticos, debe seguir algunas medidas básicas de seguridad, entre las que se incluyen

1. El aire acondicionado debe estar conectado a una toma de corriente adecuada con el tipo de enchufe adecuado y con el suministro eléctrico correcto.
2. Se debe asegurar de que esté debidamente conectado a tierra para reducir el riesgo de descarga eléctrica e incendio. **NO CORTE O quite la pata de conexión a tierra.** Si no tiene una toma de corriente con tres patas, haga que un electricista certificado instale una toma adecuada. La toma de corriente **DEBE** estar adecuadamente conectada a tierra.
3. No opere el aire acondicionado si el cable de alimentación está desgastado o dañado de cualquier manera. Evite utilizarlo si hay grietas o daños a lo largo del cable, el conector o si la unidad no funciona bien o está dañada de alguna manera. Contacte al servicio técnico autorizado para su examinación, reparación o ajuste.
4. **NO USE UN ADAPTADOR O UN ALARGUE O REGLETA.**
5. No bloquee el flujo de aire alrededor del aire acondicionado. La manguera de evacuación debe estar libre de obstrucciones.
6. Siempre desconecte el aire acondicionado antes de moverlo o hacerle mantenimiento.
7. No instale o use el aire acondicionado en cualquier zona donde la atmósfera contenga gases combustibles o donde la atmósfera sea oleosa o sulfurosa. Evite que su aire acondicionado entre en contacto con cualquier químico.
8. No coloque ningún objeto sobre la unidad.
9. Nunca opere el acondicionador de aire sin los filtros en su lugar.
10. No use el aire acondicionado cerca de una bañera, ducha o un lavabo.
11. Este aparato no está diseñado para ser utilizado por personas (incluidos niños) con capacidades físicas, sensoriales o mentales reducidas o falta de experiencia o conocimiento, a menos que sean supervisados o hayan recibido instrucciones sobre el uso del aparato de una forma segura por su propia seguridad.
12. Asegúrese de que los niños no jueguen con el aparato.
13. Si el **CABLE DE ALIMENTACIÓN** está dañado, debe ser sustituido por el fabricante, un técnico de servicio o persona similarmente calificada para evitar situaciones de riesgo.
14. El aire acondicionado debe ser instalado de acuerdo con las regulaciones nacionales de cableado.



Caution, risk of fire



# INFORMACIÓN DE SEGURIDAD

## MANIPULACIÓN DE PILAS ALCALINAS

### **ADVERTENCIA**

Quando se manipulen pilas alcalinas, se deben tomar precauciones básicas que deben ser seguidas como se detalla a continuación

1. Si el líquido de la batería entrara accidentalmente en sus ojos, existe el peligro de pérdida de la visión, no los frote. Enjuague sus ojos inmediatamente con agua del grifo y luego consulte a un médico inmediatamente.
2. No coloque la pila en el fuego, ni la exponga al calor, ni la desarme, ni la modifique. Si el aislamiento o la válvula de seguridad están dañados, la batería puede perder líquido, sobrecalentarse o explotar.
3. No inserte la pila con los polos invertidos. Hacerlo puede causar alguna anomalía o un cortocircuito y la batería puede perder líquido, sobrecalentarse o explotar.
4. Mantenga las pilas lejos del alcance de los niños. Si la batería es ingerida, póngase en contacto con un médico inmediatamente.
5. Si el líquido alcalino entra en su boca, enjuáguese la boca con abundante agua y póngase en contacto con un médico inmediatamente.
6. Si el líquido alcalino entra en contacto con la piel o la ropa, puede quemarla, enjuague abundantemente el área afectada con agua del grifo.
7. No mezcle pilas nuevas con viejas u otras marcas de pilas. Los atributos diferentes pueden hacer que las baterías pierdan líquido, se sobrecalienten o exploten.
8. Este tipo de batería no es recargable. Recargar esta batería puede dañar el aislamiento o la estructura interna y puede hacer que la batería tenga fugas de líquido, se sobrecaliente o explote.
9. No dañe o quite la etiqueta del exterior de la pila. Hacerlo puede hacer que la batería pierda líquido, se sobrecaliente o explote.
10. No deje caer, tire o exponga la pila a impactos extremos. Hacerlo puede causar que la batería pierda líquido, se sobrecaliente o explote.
11. No altere la forma de la pila. Si el aislamiento o la válvula de seguridad se dañan, la batería puede perder líquido, sobrecalentarse o explotar.
12. Quite las baterías inmediatamente cuando hayan perdido toda su carga. Dejarlas en la unidad durante mucho tiempo puede hacer que las baterías pierdan líquido, se sobrecalienten o exploten debido al gas generado por las baterías.
13. Retire las baterías de la unidad cuando no esté en uso por un período extendido de tiempo. Las baterías pueden perder líquido, sobrecalentarse o explotar debido al gas que se genera en las mismas.
14. No aplique ningún tipo de soldadura directamente sobre las baterías. El calor puede hacer que las baterías pierdan líquido, se sobrecalienten o exploten.
15. No moje las baterías. Hacerlo puede causar que las baterías se sobrecalienten.
16. Guarde las baterías en un lugar fresco y seco alejado de la luz del sol y donde la humedad no sea alta. De lo contrario, las baterías pueden perder líquido, sobrecalentarse o explotar. Además, puede causar que el desempeño y la vida útil de las baterías se vea afectado.
17. Siga las regulaciones del gobierno local al desechar estas baterías.

# CONSERVE ESTAS INSTRUCCIONES

## SOLO PARA USO DOMÉSTICO

## INFORMACIÓN DE SEGURIDAD

### INSTRUCCIONES DE CONEXIÓN A TIERRA REQUISITOS ELÉCTRICOS

En caso de mal funcionamiento o avería, la conexión a tierra reducirá el riesgo de descarga eléctrica al proporcionar una ruta de menor resistencia para la corriente eléctrica. Este aparato debe estar conectado con un cable que posea un conductor de conexión a tierra y enchufe con conexión a tierra. El enchufe debe estar enchufado en una toma de corriente apropiada que esté correctamente instalada y conectada a tierra de acuerdo con todos los códigos y ordenanzas locales.

**⚠ PELIGRO** - Una conexión incorrecta del conductor para la conexión a tierra puede resultar en un riesgo de descarga eléctrica. El conductor con aislamiento de color verde con o sin franjas amarillas es el conductor de puesta a tierra del equipo. Si es necesario reparar o reemplazar el cable eléctrico o el enchufe, no conecte el conductor de conexión a tierra del equipo a un terminal activo. Consulte con un electricista calificado o personal de servicio si las instrucciones de puesta a tierra no se entienden completamente, o si tiene dudas sobre si el aparato está conectado a tierra correctamente. No modifique el enchufe que viene con el electrodoméstico. Si este no encaja en la toma de corriente, pida a un electricista que instale una toma de corriente adecuada.

PARA ELECTRODOMÉSTICOS CON CONEXIÓN A TIERRA MEDIANTE CABLE CON CONSUMO NOMINAL INFERIOR A 15 AMPERIOS Y DISEÑADOS PARA SU USO EN UNA RED ELÉCTRICA DE 120V

El electrodoméstico debe usarse en un circuito de 120V nominales y debe conectarse a una toma de tierra que se parezca a la que se ilustra a continuación. No se recomienda el uso de un adaptador inclusive de forma temporal.

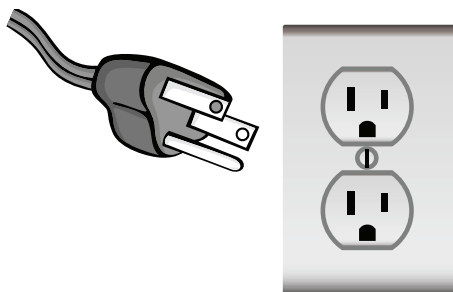

## INFORMACIÓN DE SEGURIDAD

### CABLE DE ALIMENTACIÓN Y ENCHUFE LCDI

Este aire acondicionado está equipado con un cable LCDI (Detección de Fuga de Corriente e Interrupción) como lo requiere UL. Este cable de alimentación contiene componentes electrónicos de última generación que detectan fugas de corriente. Si el cable está dañado y se produce una fuga, la alimentación eléctrica será desconectada de la unidad.

Los botones de prueba y reinicio del enchufe LCDI se utilizan para comprobar si el enchufe está funcionando correctamente.

**⚠️ ADVERTENCIA:** Pruebe el cable LCDI antes de cada uso.

Para probar el enchufe:

1. Enchufe el cable de alimentación en una toma de corriente de 3 clavijas con conexión a tierra.
2. Presione RESET (en algunas unidades se encenderá una luz verde).
3. Presione el botón TEST, el circuito debería dispararse y cortar toda la energía al aire acondicionado. (en algunas unidades, la luz verde puede apagarse).
4. Presione el botón RESET para poder usar el aparato nuevamente. Oirá un clic y el aire acondicionado estará listo para usarse nuevamente.
5. El cable de suministro eléctrico debe reemplazarse si no se dispara cuando se presiona el botón TEST y la unidad no se reinicia.

**⚠️ NOTAS:**

- No use este dispositivo para encender o apagar la unidad.
- Asegúrese siempre que el botón RESET esté presionado para una correcta operación.

**⚠️ ADVERTENCIA:**

- El cable de alimentación debe ser reemplazado si falla al reiniciar el suministro si el botón TEST o el botón RESET son presionados.
- Si el cable de alimentación está dañado, no puede ser reparado.
- Debe ser reemplazado por uno obtenido del fabricante del producto.

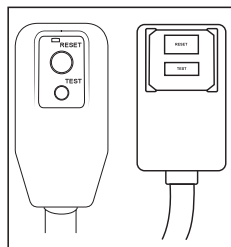

**⚠️**

### ADVERTENCIA - RIESGO DE INCENDIO

- Es importante que el enchufe se ajuste firmemente a la toma de corriente.
- Si el enchufe no se ajusta de manera segura y parece estar flojo, no debe usarse.
- Haga que un electricista con licencia reemplace el receptáculo.

# INFORMACIÓN DE SEGURIDAD

## PAUTAS DE SEGURIDAD

Para prevenir lesiones al usuario u otras personas y daños a la propiedad, se deben seguir las instrucciones a continuación. El uso inadecuado debido a ignorar las instrucciones puede causar lesiones o daños.

SIEMPRE HAGA ESTO	NUNCA HAGA ESTO	AHORRO DE ENERGÍA
<ul style="list-style-type: none"> <li>• Su aire acondicionado debe ser utilizado de forma en que esté protegido de la humedad; como por ejemplo condensación, salpicaduras, agua, etc. No coloque ni guarde su aire acondicionado donde puede caer en agua o cualquier otro líquido. Desconéctelo inmediatamente.</li> <li>• Transporte siempre su aire acondicionado en posición vertical y colóquelo sobre una superficie estable y nivelada durante el uso.</li> <li>• Apague el producto cuando no esté en uso.</li> <li>• Utilice siempre el interruptor en el panel de control para iniciar o apagar la unidad.</li> <li>• Siempre contacte con una persona calificada para llevar a cabo reparaciones. Si el cable de alimentación está dañado, debe ser reparado por un técnico calificado.</li> <li>• Mantenga un espacio de circulación del aire de al menos 12 pulgadas alrededor de la unidad y lejos de paredes, muebles y cortinas.</li> <li>• Si el aire acondicionado es derribado durante el uso, apáguelo y desenchúfelo de la alimentación eléctrica inmediatamente.</li> </ul>	<ul style="list-style-type: none"> <li>• No opere su aire acondicionado en una habitación húmeda como un baño o un cuarto de lavado.</li> <li>• No toque la unidad con las manos mojadas o húmedas o descalzo.</li> <li>• No presione los botones en el panel de control con cualquier otra cosa que no sean sus dedos.</li> <li>• No retire ninguna cubierta fija. Nunca use este aparato si no está funcionando correctamente, o si ha sido derribado o dañado.</li> <li>• Nunca tire del cable para detener o iniciar la unidad.</li> <li>• No cubra u obstruya las rejillas de entrada o salida.</li> <li>• No utilice químicos peligrosos para limpiar ni permita que entren en contacto con la unidad. No utilice la unidad en presencia de sustancias o vapores inflamables como alcohol, insecticidas, gasolina, etc.</li> <li>• No permita a los niños que operen la unidad sin supervisión.</li> <li>• No use este producto para funciones que no sean otras que las descritas en este manual de instrucciones.</li> </ul>	<ul style="list-style-type: none"> <li>• Utilice la unidad en una habitación del tamaño recomendado.</li> </ul> <p style="margin-left: 20px;">5,000 BTU hasta 150 pies cuadrados (14 m<sup>2</sup>)</p> <p style="margin-left: 20px;">6,000 BTU hasta 250 pies cuadrados (23 m<sup>2</sup>)</p> <p style="margin-left: 20px;">7,000 BTU hasta 300 pies cuadrados (27.9 m<sup>2</sup>)</p> <ul style="list-style-type: none"> <li>• Ubique la unidad donde los muebles no pueden obstruir el flujo de aire.</li> <li>• Mantenga las persianas y cortinas recogidas.</li> <li>• Mantenga limpios los filtros.</li> <li>• Mantenga las puertas y ventanas cerradas para conservar el aire fresco dentro y evitar que entre aire cálido.</li> </ul>

# INFORMACIÓN DE SEGURIDAD

## CONDICIONES DE OPERACIÓN

El aire acondicionado debe ser operado dentro del rango de temperatura indicado a continuación:

**NOTA:** El desempeño de la unidad puede verse afectado cuando se utilice fuera del rango de temperaturas de operación.

MODO	TEMPERATURA AMBIENTE
FRÍO	64°F (18°C) ~ 95°F (35°C)
DESHUMIDIFICAR	64°F (18°C) ~ 95°F (35°C)

# CONFIGURACIÓN Y USO

## PARTES Y CARACTERÍSTICAS

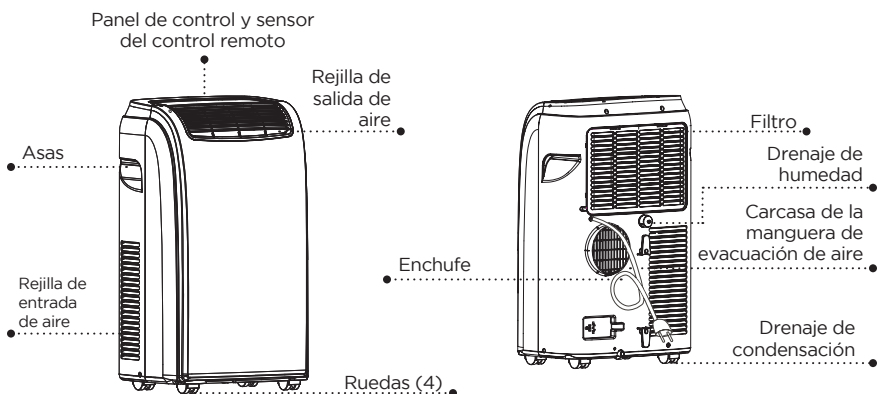

Manquera de evacuación de aire

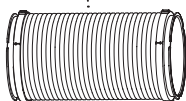

Salida de la manguera



Entrada de la manguera



Tornillo de bloqueo

Soporte de ventana

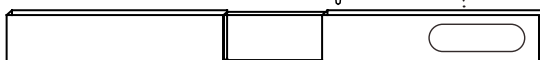

Manguera de drenaje

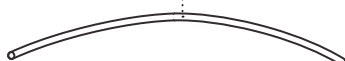

3,3 pies de largo (1 m)  
0,5 pulgadas de diámetro  
(12,7 mm)

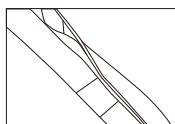

2 unidades

Sello de espuma

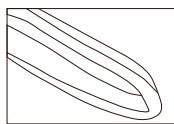

1 unidad



Control remoto

# CONFIGURACIÓN Y USO

## ESPECIFICACIONES

### BPT05WTBA

Dimensiones de la unidad (AN x P x AL): 16.54" x 12.2" x 27.56"

Peso aprox. de la unidad: 52.9 lbs.

### BPT06WTB

Dimensiones de la unidad (AN x P x AL): 16.54" x 12.2" x 27.56"

Peso aprox. de la unidad: 53.9 lbs.

### BPT07WTB

Dimensiones de la unidad (AN x P x AL): 16.54" x 12.2" x 27.56"

Peso aprox. de la unidad: 56.4 lbs.

Requerimientos eléctricos: 115V - 60Hz

## GUÍA DE INSTALACIÓN UBICACIÓN

- El aire acondicionado debe ser colocado en un piso firme para minimizar el ruido y las vibraciones. Para un posicionamiento seguro y estable, coloque la unidad en un piso liso y nivelado lo suficientemente fuerte como para soportar la unidad.
- La unidad tiene ruedas para ayudar al posicionamiento, pero debe ser movido sobre superficies lisas y planas. Tenga precaución al moverlo sobre superficies alfombradas. No intente mover la unidad sobre objetos.
- La unidad debe ser colocada dentro del alcance de una toma de corriente debidamente conectada a tierra y que soporte los requerimiento eléctricos.
- Nunca coloque obstáculos alrededor de las entradas o salidas de aire de la unidad.
- Deje un espacio de entre 12 y 36 pulgadas (31 a 92cm) entre la pared con ventana para un acondicionamiento efectivo del aire.

## HERRAMIENTAS RECOMENDADAS PARA LA INSTALACIÓN DEL KIT DE VENTANA

- Atornilladores (Phillips mediano)
- Cinta métrica o regla
- Cuchillo o tijeras
- Sierra (en caso de que el kit de ventana necesite ser recortado porque la ventana es muy angosta para la instalación directa)

# CONFIGURACIÓN Y USO

## INSTALACIÓN DEL KIT DE VENTANA DESLIZANTE

Su kit de ventana ha sido diseñado para acomodarse a la mayoría de las ventanas “verticales” y “horizontales”. Sin embargo, puede ser necesario que improvise o adapte algunos aspectos del procedimiento de la instalación para ciertos tipos de ventana. Aperturas mínima y máxima de la ventana:

**MÁXIMO** : 50" (127 cm)      **MÍNIMO** : 20.5" (52 cm)

**NOTA** : Un tornillo de bloqueo de plástico mantiene unido el kit de ventana durante el envío. Antes de la instalación, retire el tornillo de bloqueo, ajuste el kit de ventana a la longitud deseada y utilice el tornillo de bloqueo proporcionado para fijarlo.

**NOTA** : Si la abertura de la ventana es inferior a 20,5" (52 cm), la longitud mínima del kit de ventana, corte el panel que tiene un agujero para encajar en la abertura de la ventana. Nunca corte el agujero del kit de ventana.

Ventana horizontal

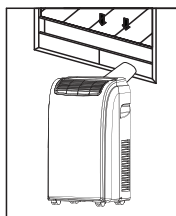

Ventana vertical

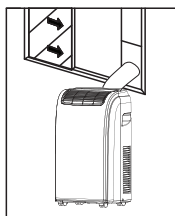

Kit de ventana

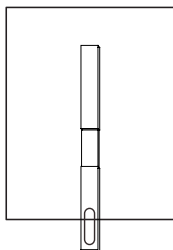

El kit de ventana se puede fijar insertando el tornillo de bloqueo

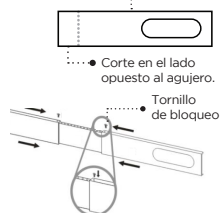

## INSTALACIÓN DEL KIT DE VENTANA ABATIBLE O PIVOTANTE INSTALACIÓN EN VENTANA

1. Corte el sello de espuma (tipo adhesivo) a la longitud correcta y adjúntelo a la hoja de la ventana.
2. Fije el kit de ventana a la hoja de la ventana. Ajuste la longitud del kit de ventana según el ancho de la ventana. Acorte el kit de ventana ajustable si el ancho de la ventana es inferior a 20,5" (52 cm) 20.5".
3. Corte el sello de espuma (tipo adhesivo) a la longitud correcta y adjúntelo a la parte superior de la ventana.
4. Cierre la hoja de la ventana de manera ajustada contra el kit de ventana.
5. Asegure el kit de ventana a la hoja de la ventana.
6. Corte el sello de espuma a una longitud adecuada y selle el espacio abierto entre el marco superior de la ventana y marco exterior de la ventana.

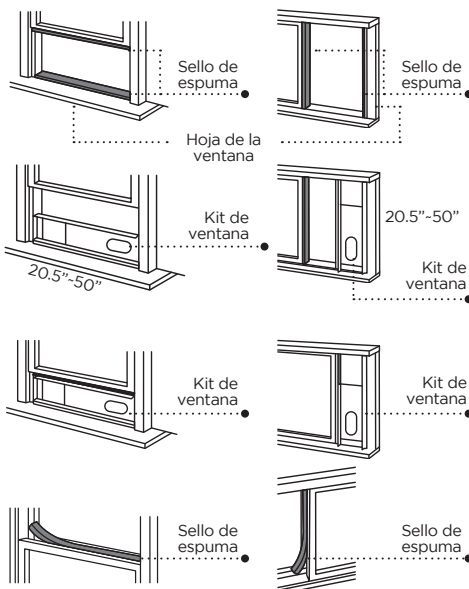

# CONFIGURACIÓN Y USO

## INSTALACIÓN DE LA MANGUERA DE EVACUACIÓN

La manguera de evacuación y los conectores de la manguera deben ser instalados o removidos del aire acondicionado portátil de acuerdo con el modo de uso:

**COOL, AUTO, DESHUMIDIFICAR:** La manguera de escape de aire y la manguera de entrada deben estar conectadas al aire acondicionado.

**VENTILADOR:** La manguera de escape de aire y la manguera de entrada deben desconectarse del aire acondicionado portátil.

1. Alinee las flechas de la entrada de la manguera y la manguera. Gire en sentido horario o antihorario para fijarlas (Fig. 1).
2. Alinee la flecha de la salida de la manguera y la manguera. Gire en sentido horario o antihorario para fijarla (Fig. 2).
3. Conecte la manguera de entrada a la parte posterior de la unidad (Fig. 3).

Fig. 1

Fig. 2

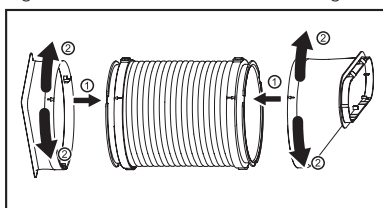
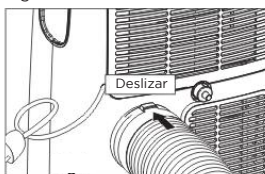

Fig. 3



4. Coloque la manguera de salida en el kit de ventana y selle adecuadamente (Fig. 4 y 5).

Fig. 4

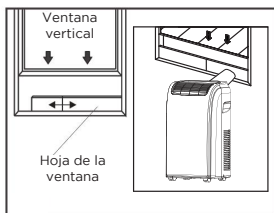
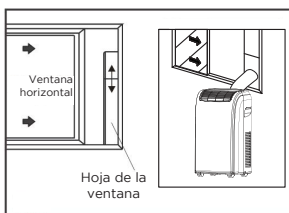
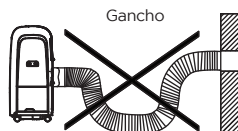

Fig. 5



**NOTA:** La manguera de escape se puede comprimir o extender moderadamente, pero es deseable mantener su longitud al mínimo posible. Asegúrese también de que la manguera no tenga curvas o dobleces muy cerrados.



# CONFIGURACIÓN Y USO

## PANEL DE CONTROL

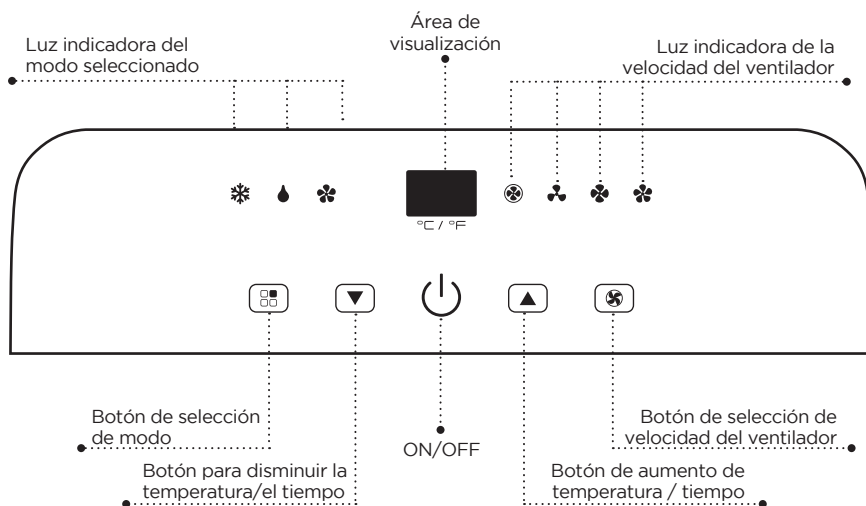

Las imágenes son solo para fines ilustrativos. Su modelo puede tener o no todas las características.

## OPERACIÓN DESDE EL PANEL DE CONTROL

El panel de control le permite administrar todas las funciones principales del aparato, pero para aprovechar al máximo su potencial, debe utilizar el control remoto.



Fig. 6

### ENCENDER EL APARATO

- Enchúfelo en una toma de corriente dedicada. Aparecerán dos líneas en la pantalla que indican que el aparato está en espera. (Fig. 6)
- Presione el botón hasta que el aparato se encienda. Aparecerá la última función activa antes de apagarse.

\* Nunca apague el aire acondicionado desenchufándolo de la toma de corriente. Siempre presione el botón , luego espere unos minutos antes de desenchufarlo. Esto permite que el aparato realice comprobaciones para verificar el funcionamiento.

**Nota:** Antes de presionar el botón de encendido, asegúrese de que el tapón de drenaje de condensación de la parte posterior de la unidad está bien colocado para evitar fugas.

- Presione el botón MODE hasta que se encienda la luz correspondiente al modo requerido.



ENFRIAR



DESHUMIDIFICAR



VENTILADOR

# CONFIGURACIÓN Y USO





## MODO ENFRIAR

Ideal para climas cálidos o cuando necesite enfriar la habitación. Para configurar correctamente el funcionamiento del aparato, presione los botones **▲** o **▼** hasta que se muestre la temperatura deseada. (ver Fig. 7)



Fig. 7

Luego seleccione la velocidad del ventilador presionando el botón Fan Speed hasta que se encienda la luz correspondiente a la velocidad de ventilador deseada:

-  **HIGH:** El ventilador funciona al máximo para alcanzar la temperatura deseada lo más rápido posible.
-  **MED:** Reduce el nivel de ruido del ventilador pero mantiene el enfriamiento.
-  **LOW:** Para un funcionamiento silencioso.
-  **AUTO:** El aparato selecciona automáticamente la velocidad del ventilador más adecuada en relación con la temperatura configurada en la pantalla digital.

## MODO DESHUMIDIFICAR

Ideal para reducir la humedad en primavera y otoño, durante episodios de lluvia o en habitaciones húmedas, etc.



Fig. 8

- Mantenga las ventanas y puertas cerradas para un mejor efecto deshumidificador.
- No se requiere la conexión de la manguera de escape para reducir la humedad, sin embargo, se recomienda en habitaciones muy húmedas para que el aire caliente pueda salir al exterior.

## DRENANDO EN EL MODO DE DESHUMIDIFICACIÓN

- Se recomienda que el desagüe de deshumidificación y la manguera de desagüe se utilicen para un drenaje continuo.
- **WATER FULL** - Cuando el nivel de agua alcanza un nivel predeterminado, **Ft** se indicará en la pantalla. La unidad deberá ser drenada.

**NOTA:** Consulte la sección “Drenaje de Agua”.

## MODO VENTILADOR

Ajuste la velocidad del ventilador presionando el botón Fan Speed como se describe para el Modo Enfriar.



Fig. 9

En este modo, no se puede seleccionar el ventilador AUTO.

La velocidad del ventilador seleccionada se mostrará en la pantalla. Una fila para baja, dos filas para mediam, y tres filas para alta. (ver Fig. 9)

# CONFIGURACIÓN Y USO

## OPERACIÓN DESDE EL CONTROL REMOTO

### INSTALACIÓN DE LAS BATERÍAS (NO INCLUIDAS)

- (1) Deslice la tapa del compartimiento de las baterías.
- (2) Inserte 2 pilas "AAA" como se muestra.
- (3) Deslice la tapa del compartimiento de las baterías hacia su posición cerrada.

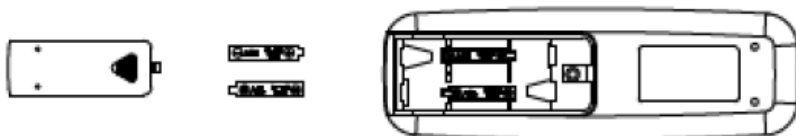

**PRECAUCIÓN:** Use solamente baterías alcalinas AAA o IEC R03 de 1,5V. Quite las pilas si el control remoto no será usado durante un mes o más. No intente recargar las baterías. Ambas baterías deben ser reemplazadas a la misma vez. No arroje las baterías al fuego, ya que podrían explotar.

Apunte el control remoto al receptor del aparato. El control remoto debe estar a menos de 7 metros del aparato (sin obstáculos entre el control remoto y el receptor).

El control remoto debe manipularse con sumo cuidado. No lo deje caer ni lo exponga a la luz solar directa o fuentes de calor.

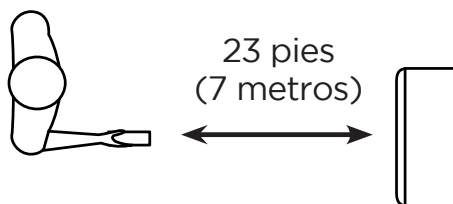

# CONFIGURACIÓN Y USO

## CONTROL REMOTO

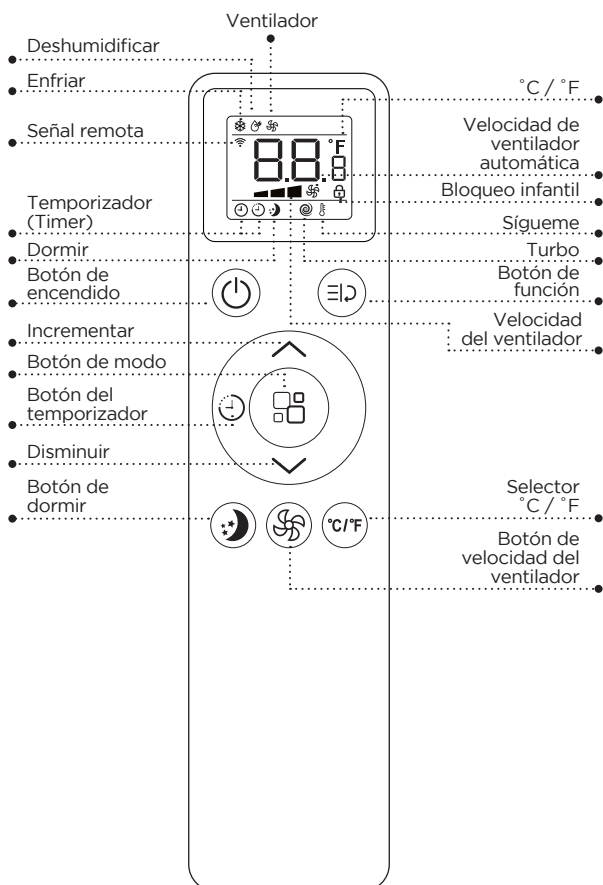

**BOTÓN DE ENCENDIDO:** Presione para encender o apagar

**BOTÓN DE MODO:** Cada vez que presione el botón ENFRIAR, DESHUMIDIFICAR, VENTILADOR

**INCREASE:** Aumenta el ajuste de temperatura a 90°F (32°C). También se usa para configurar la hora.

**DECREASE:** Disminuye el ajuste de temperatura a 64°F (18°C). También se usa para configurar la hora.

**BOTÓN FAN SPEED:** Se utiliza para seleccionar una velocidad del ventilador ALTA, MEDIA, BAJA o AUTO.

**BOTÓN FUNCTION:** Accede a las funciones SÍGUEME o TURBO.

**BOTÓN TIMER:** Se utiliza para establecer una hora de inicio o apagado diferido.

**BOTÓN SLEEP:** Aumenta gradualmente la temperatura en el modo ENFRIAR.

**BOTÓN SELECTOR DE °C / °F :** Selecciona entre Fahrenheit o Celsius.





# CONFIGURACIÓN Y USO

Indicadores de la pantalla LED			
	Modo enfriar		Velocidad del ventilador
	Modo deshumidificar		Velocidad de ventilador automática
	Modo ventilador		Bloqueo infantil
			Temporizador encendido
			Temporizador apagado
	Señal remota		Dormir
	Mostrar temperatura u horas		Turbo
	Fahrenheit o Celsius.		Sígueme



## BOTÓN DE ENCENDIDO





- Presiónelo para ENCENDER o APAGAR el aire acondicionado.
-  Se mostrará en la pantalla LED del control remoto cuando se presione un botón para indicar que el control remoto está enviando una señal al aire acondicionado.

## BOTÓN DE MODO

- Presione el  botón para desplazarse por ENFRIAR , DESHUMIDIFICAR , y VENTILADOR .
- El símbolo correspondiente se iluminará en la pantalla LED para indicar qué modo está seleccionado.

## ENFRIAR

- Seleccione la temperatura objetivo 64°F a 90°F (18°C a 32°C) presionando los botones  o  hasta que se muestre la temperatura deseada en la pantalla LED.
- Presione el botón Fan Speed  para escoger entre velocidad baja, media, alta o automática.

Baja	Media	Alta	Auto
			



# CONFIGURACIÓN Y USO

## DESHUMIDIFICAR

Ideal para reducir la humedad.

- Mantenga las ventanas y puertas cerradas para un mejor efecto deshumidificador.
- No se requiere la conexión de la manguera de escape para reducir la humedad, sin embargo, se recomienda en habitaciones muy húmedas para que el aire caliente pueda salir al exterior.

### Drenaje en el modo Deshumidificar

- Se recomienda que el drenaje de deshumidificación y la manguera de drenaje se utilicen para un drenaje continuo.
- AGUA LLENA - Cuando el nivel del agua alcance un nivel predeterminado,  se indicará en la pantalla. La unidad deberá ser drenada.

**NOTA:** · Consulte la sección “Drenaje de Agua” en la página 22.



- En este modo, el aparato selecciona automáticamente la velocidad del ventilador y no puede configurarse manualmente.

## VENTILADOR

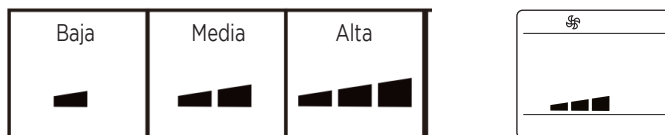
- Presione el botón Fan Speed  para escoger entre velocidad baja, media, o alta.



## BOTÓN DE FUNCIÓN

- Presione  para acceder a las funciones SÍGUEME y TURBO.
- TURBO  es ideal para una habitación cálida. Establecerá automáticamente la temperatura en 64°F (18°C) con el ventilador a velocidad ALTA para enfriar la habitación en el menor tiempo posible.
- Esta función solo opera en el modo ENFRIAR.

## CONFIGURACIÓN Y USO

### PARA OPERAR LA FUNCIÓN TURBO

- Presione el botón de función  $\Xi \triangleright$ . El símbolo TURBO  $\textcircled{\text{t}}$  parpadeará en la pantalla y luego presione el botón de función nuevamente  $\Xi \triangleright$ . El símbolo TURBO  $\textcircled{\text{t}}$  dejará de parpadear y se iluminará en la pantalla LED indicando que TURBO está activado.



### PARA CANCELAR TURBO

- Presione el botón Función  $\Xi \triangleright$ , el símbolo TURBO  $\textcircled{\text{t}}$  parpadeará en la pantalla y luego presione el botón de función nuevamente  $\Xi \triangleright$ , el símbolo TURBO  $\textcircled{\text{t}}$  dejará de parpadear y ya no se iluminará en la pantalla LED indicando que la función TURBO está desactivada.

### SÍGUEME $\textcircled{\text{f}}$

Las partes de la habitación donde hay corriente de aire son más frescas. Otras partes son más cálidas debido a la luz solar directa. La función FOLLOW ME permite enfriar la habitación según la temperatura ambiente, donde sea que se encuentre el control remoto.

- Esta función se puede activar SÓLO desde el control remoto. El control remoto sirve como un termostato que permite el control preciso de la temperatura en su ubicación.
- Para activar la función Sígueme, apunte el control remoto hacia el aparato y presione e  $\Xi \triangleright$  botón FUNCTION.
- Presione los botones  $\wedge$  o  $\vee$  hasta que el símbolo FOLLOW ME  $\textcircled{\text{f}}$  parpadee en la pantalla LED.
- Presione el botón de menú  $\Xi \triangleright$ . SÍGUEME  $\textcircled{\text{f}}$  dejará de parpadear y se iluminará la pantalla LED.
- El control remoto mostrará la temperatura en su ubicación actual. El control remoto enviará esta señal al aire acondicionado en intervalos de 20 minutos.
- Si la unidad no recibe la señal de Sígueme/Sensor de Temperatura en un intervalo de 25 minutos, la función Sígueme se cancelará y deberá ser reactivada.

**NOTA:** El control remoto debe estar a menos de 7 metros del receptor del control remoto en el aire acondicionado. No debe haber obstrucciones entre los dos.

# CONFIGURACIÓN Y USO

## BOTÓN TIMER ⌚

- El temporizador se puede utilizar para retrasar el encendido o apagado del aparato.

## PROGRAMACIÓN DEL ENCENDIDO

- Con el aparato encendido, seleccione los ajustes que le gustaría programar para el encendido. Ejemplo: modo ENFRIAR, temperatura, velocidad del ventilador. Apague el aire acondicionado.
- Presione el botón ⌚ dos veces, la pantalla LED mostrará las horas, los símbolos

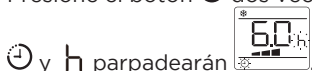

- Pulse los botones ^ o v para configurar la hora a la que desea que el aparato se encienda (de 30 minutos a 24 horas).
- Durante las primeras diez horas puede seleccionar intervalos de media hora. Para tiempos mayores a diez horas se pueden seleccionar intervalos de una hora.
- Presione el botón ⌚ nuevamente para activar la hora seleccionada. El símbolo

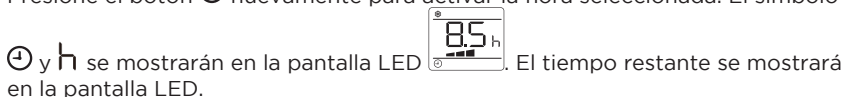

- Para cancelar la puesta en marcha programada, vuelva a pulsar el botón ⌚ o el botón ⏻. El símbolo ⌚ no se iluminará en la pantalla LED.

## PROGRAMACIÓN DEL APAGADO

- Con el aparato ENCENDIDO presione el botón ⌚ dos veces, la pantalla LED

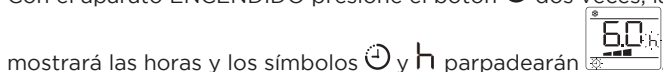

- Pulse los botones ^ o v para configurar la hora a la que desea que el aparato se apague (de 30 minutos a 24 horas).
- Presione el botón ⌚ nuevamente para activar la hora seleccionada. Los

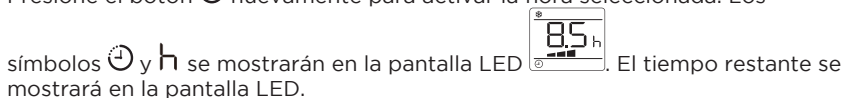



- Para cancelar el apagado programado, vuelva a pulsar el botón ⌚ o el botón ⏻. El símbolo ⌚ no se iluminará en la pantalla LED.

## BOTÓN SLEEP 🌙

- La función SLEEP mantiene la habitación a una temperatura óptima sin fluctuaciones excesivas con un funcionamiento silencioso. La velocidad del ventilador es siempre baja, mientras que la temperatura ambiente se ajusta gradualmente para garantizar un ambiente y funcionamiento del aparato lo más confortable posible.

# CONFIGURACIÓN Y USO

## DURANTE EL MODO ENFRIAR





- Presione el botón  y aparecerá el símbolo .
- La temperatura seleccionada aumentará de a 1°F (1°C) por hora en un período de 2 horas. Esta nueva temperatura se mantendrá durante las próximas 6 horas, luego el aire acondicionado se apagará.
- Cuando seleccione la función SLEEP, la pantalla reducirá su brillo y la velocidad del ventilador pasará a baja.
- La función SLEEP se puede cancelar en cualquier momento durante el funcionamiento presionando los botones "Sleep", "Mode" o "Fan Speed".
- La función SLEEP no se puede configurar en los modos VENTILADOR o DESHUMIDIFICAR.

## BOTÓN SELECTOR °C / °F

- Cuando el aparato esté encendido, presione el botón °C/°F y podrá escoger la unidad de temperatura entre Fahrenheit o Celsius.

**NOTA:** Esto indicará una "E" momentáneamente mientras la batería se esté instalando. Cambiará automáticamente a °F y mostrará Fahrenheit.

## BLOQUEO INFANTIL

- Esta función se utiliza para evitar que los niños cambien los ajustes presionando los botones del control remoto.
- Mantenga presionados los botones  y  simultáneamente durante al menos 3 segundos para activar la función de bloqueo infantil. Cuando está activada, aparecerá el símbolo de candado en la pantalla LED. La configuración no se puede cambiar presionando botones aleatorios en el control remoto.
- Para desactivar el bloqueo infantil, mantenga presionados los botones  y  simultáneamente durante al menos 3. El símbolo de candado no aparecerá en la pantalla LED y se podrá cambiar la configuración del aire acondicionado con el control remoto.

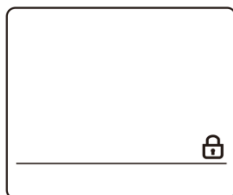

# CONFIGURACIÓN Y USO

## DRENAJE DE AGUA

### Drenaje en el modo enfriar.

Este aire acondicionado está equipado con evaporación automática de agua para que el compartimento del agua no se llene en condiciones normales durante el modo frío excepto en condiciones de humedad excesiva. Generalmente, el drenaje de agua solo será necesario al final de la temporada (ver OPERACIONES DE INICIO/FIN DE TEMPORADA en modo enfriamiento).

**NOTA:** Como medida de seguridad para evitar que el agua se derrame el aire acondicionado está equipado con un dispositivo a prueba de fallas por si el tanque de agua se llena. La unidad se detendrá por completo, el panel de control mostrará **Ft** (FULL TANK). El compresor y el ventilador no se reiniciarán hasta que se haya drenado el tanque.

### Drenaje intermitente en el modo de enfriar.

- Desenchufe la unidad de la fuente de alimentación. Mueva con cuidado la unidad a un área de drenaje sobre el piso del sótano o una bandeja de goteo (no incluida). Retire la tapa inferior del desagüe.
- Deje que el agua se drene y vuelva a colocar la tapa del desagüe. Reinicie el aparato hasta que **Ft** el símbolo desaparezca. Si el error persiste, llame al servicio técnico.

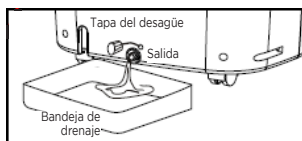

**NOTA:** Asegúrese de volver a colocar el tapón del desagüe en la parte inferior antes de usar la unidad.

### Drenaje continuo para el modo de frío

- Desenchufe la unidad de la fuente de alimentación. Retire la tapa inferior del desagüe. Durante este procedimiento, es posible que se derrame algo de agua residual, por lo que debe tener una bandeja de goteo (no incluida) para recoger el agua.
- Conecte la manguera de drenaje (incluida) como se muestra en el diagrama. El agua puede ser drenada de forma continua a través de la manguera a un desagüe en el piso o una bandeja de goteo.

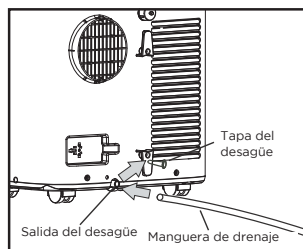

Encienda la unidad.

## ESPERE 3 MINUTOS ANTES DE REANUDAR LA OPERACIÓN

- Una vez que la unidad se detiene no se puede reiniciar durante 3 minutos. La unidad reiniciará su operación automáticamente luego de 3 minutos.

## CONFIGURACIÓN Y USO

### Drenaje continuo para el modo de deshumidificación.

Desenchufe la unidad de la corriente eléctrica.

Retire la tapa del desagüe ubicado en la parte trasera central de la unidad. Mientras haga esto es posible que se derramarse algo de agua residual, por lo que debe tener una bandeja de goteo (no incluida) para recolectar el agua.

Conecte la manguera de drenaje (incluida) como se muestra en el diagrama. El agua puede ser drenada de forma continua a través de la manguera a un desagüe en el piso o un cubo.

Encienda la unidad.

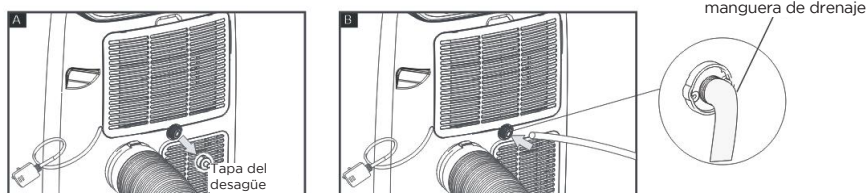



**NOTA:** La manguera de drenaje proporcionada se puede sustituir por una manguera de jardín estándar en caso de un drenaje intermedio.

### ESPERE 3 MINUTOS ANTES DE REANUDAR LA OPERACIÓN

- Una vez que la unidad se haya detenido no se puede reiniciar durante 3 minutos. La unidad reiniciará su funcionamiento automáticamente luego de 3 minutos.

# CONFIGURACIÓN Y USO

## LIMPIEZA

Antes de la limpieza o el mantenimiento, apague el aparato presionando el botón  en el panel de control o el botón  en el control remoto. Desconéctelo de la toma de corriente.

### LIMPIEZA DEL GABINETE

Debe limpiar el aparato con un paño ligeramente humedecido y luego secarlo con un paño seco.

- Nunca empape el aire acondicionado.
- No utilice nunca gasolina, alcohol o disolventes para limpiar el aparato.
- Nunca rocíe líquidos insecticidas o similares cerca del aire acondicionado.

### LIMPIEZA DEL FILTRO

Para que su aire acondicionado funcione de manera eficiente, debe limpiar el filtro del evaporador cada semana mientras esté en uso.

El filtro está alojado en la rejilla de entrada.

Utilice una aspiradora para eliminar la acumulación de polvo del filtro. Si está muy sucio, sumérgalo en agua tibia y enjuáguelo varias veces. El agua debe estar tibia. Después del lavado, deje que el filtro se seque al aire y vuelva a insertarlo.

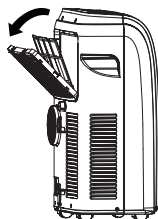

## OPERACIONES DE INICIO/FIN DE TEMPORADA

### COMPROBACIONES DE INICIO DE TEMPORADA

Assurez-vous que le câble d'alimentation et la fiche ne sont pas endommagés. Suivez les instructions d'installation avec précision.

### OPERACIONES DE FIN DE TEMPORADA

Consulte la sección Drenaje de Agua para asegurarse de que el aire acondicionado esté completamente libre de agua.

Limpie el filtro y séquelo completamente antes de reinstalarlo.

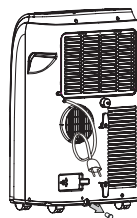

# SOLUCIÓN DE PROBLEMAS Y GARANTÍA

## ANTES DE LLAMAR AL SERVICIO TÉCNICO

SI EL AIRE ACONDICIONADO NO FUNCIONA:

- A) Asegúrese de que el aparato está enchufado firmemente. Si no lo está, quite el enchufe de la toma de corriente, espere 10 segundos y conéctelo nuevamente de forma segura.
- B) Compruebe si hay un fusible quemado o un disyuntor principal disparado. Si éstos parecen estar operando como es debido, pruebe el enchufe con otro aparato.

### ADVERTENCIA

SI NINGUNO DE LOS PASOS ANTERIORES RESUELVE EL PROBLEMA, CONTACTE A UN TÉCNICO CALIFICADO. NO INTENTE AJUSTAR O REPARAR EL AIRE ACONDICIONADO POR USTED MISMO. Cualquier persona que esté involucrada en trabajar con o acceder a un circuito refrigerante debe tener un certificado vigente emitido por una autoridad acreditada de la industria que autorice su competencia para manejar refrigerantes de forma segura de acuerdo con una evaluación reconocida por la industria.

### ADVERTENCIA

No utilice medios para acelerar el proceso de descongelación o para la limpieza que no sean los recomendados por el fabricante.

### ADVERTENCIA

El servicio técnico deberá ser ejecutado según lo recomendado por el fabricante del equipo. El mantenimiento y la reparación que requieran la asistencia de otro personal calificado se llevará a cabo bajo la supervisión de la persona competente en el uso de refrigerantes inflamables.

## SERVICIO AL CLIENTE

# IMPORTANTE

## NO DEVUELVA ESTE PRODUCTO A LA TIENDA

Si tiene problemas con este producto, por favor, contacte al Centro de Satisfacción del Cliente de BLACK+DECKER a través del 844-299-0879 UN COMPROBANTE DE COMPRA CON FECHA, No. DE MODELO Y No. DE SERIE ES REQUERIDO PARA EL SERVICIO DE GARANTÍA



Precaución: riesgo de incendio/  
materiales inflamables  
(Requerido solo para unidades R32/R290)

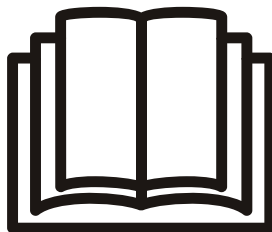

NOTA IMPORTANTE: Lea este manual detenidamente antes de instalar u operar su nueva unidad de aire acondicionado. Asegúrese de guardar este manual para consultas futuras.

# SOLUCIÓN DE PROBLEMAS Y GARANTÍA

Solucione su problema utilizando el cuadro a continuación. Si el aire acondicionado aún no funciona correctamente, comuníquese con el centro de atención al cliente BLACK+DECKER o el centro de servicio autorizado más cercano. Los clientes nunca deben solucionar problemas de componentes internos.

PROBLEMA	CAUSA POSIBLE	SOLUCIÓN POSIBLE
La unidad no arranca cuando se presiona el botón ON / OFF	<ul style="list-style-type: none"> <li>A. FT aparece en la pantalla digital.</li> <li>B. La temperatura ambiente es menor que la temperatura establecida (modo enfriar).</li> </ul>	<ul style="list-style-type: none"> <li>A. Drene el agua</li> <li>B. Restablezca la temperatura.</li> </ul>
No está lo suficientemente frío	<ul style="list-style-type: none"> <li>A. Las ventanas o puertas de la habitación no están cerradas.</li> <li>B. Hay fuentes de calor dentro de la habitación.</li> <li>C. El conducto de escape del aire no está conectado o está bloqueado.</li> <li>D. El ajuste de temperatura es demasiado alto.</li> <li>E. El filtro de aire está bloqueado por polvo.</li> <li>F. La unidad tardará aproximadamente 3 minutos para comenzar a enfriar.</li> </ul>	<ul style="list-style-type: none"> <li>A. Asegúrese de que todas las ventanas y puertas estén cerradas.</li> <li>B. Retire las fuentes de calor de ser posible.</li> <li>C. Conecte el conducto y asegúrese de que pueda funcionar correctamente.</li> <li>D. Disminuya la temperatura configurada.</li> <li>E. Limpie el filtro de aire.</li> <li>F. Un control del microprocesador retrasa al compresor para que no funcione hasta que hayan pasado 3 minutos.</li> </ul>
Ruido o vibración	<ul style="list-style-type: none"> <li>A. La superficie no está nivelada o no es lo suficientemente plana.</li> </ul>	<ul style="list-style-type: none"> <li>A. Coloque la unidad sobre superficie plana y nivelada de ser posible.</li> </ul>
Sonido de gorgoteo	<ul style="list-style-type: none"> <li>A. El sonido proviene del flujo del refrigerante dentro del aire acondicionado.</li> </ul>	<ul style="list-style-type: none"> <li>A. Esto es normal.</li> </ul>
La unidad deja de funcionar	<ul style="list-style-type: none"> <li>A. Aparece LT en la pantalla digital.</li> <li>B. Aparece PF en la pantalla digital.</li> </ul>	<ul style="list-style-type: none"> <li>A. La unidad está en modo de descongelación y continuará funcionando automáticamente una vez que el exceso de escarcha se haya eliminado.</li> <li>B. Esto podría ser un fallo de un sensor. Contacte con el servicio al cliente.</li> </ul>
El control remoto no funciona	<ul style="list-style-type: none"> <li>A. No aparece nada en la pantalla LED.</li> <li>B. La temperatura y los símbolos aparecen en la pantalla LED pero no se puede cambiar las opciones.</li> <li>C. La temperatura y los símbolos aparecen en la pantalla LED pantalla la función SÍGUEME se desactiva.</li> </ul>	<ul style="list-style-type: none"> <li>A. Cambie las pilas.</li> <li>B. Asegúrese de que el control remoto está apuntando al receptor de control remoto en la unidad dentro a menos de 23 pies (7 metros) y que no haya obstrucciones.</li> <li>C. Asegúrese de que el control remoto está apuntando al receptor de control remoto en la unidad dentro a menos de 23 pies (7 metros) y que no haya obstrucciones.</li> </ul>

# SOLUCIÓN DE PROBLEMAS Y GARANTÍA

## GARANTÍA LIMITADA

Cualquier reparación, recambio, o servicio de garantía, y todas las preguntas sobre este producto deben ser dirigidas BLACK+DECKER al **844-299-0879** desde EE.UU. o Puerto Rico.

BLACK+DECKER garantiza al comprador original que el producto estará libre de defectos de materiales, partes y mano de obra por el período designado para este producto. La garantía comienza el día en que se compra el producto y cubre hasta un período de **1 año (12 meses) por mano de obra / 1 año (12 meses) por piezas (solo defectos de fabricación)**.

BLACK+DECKER acepta que, de acuerdo con su criterio, reemplazará el producto defectuoso por uno nuevo o uno remanufacturado equivalente a su compra original durante el período de garantía.

**Exclusiones:** Esta garantía no se aplica a lo siguiente:

1. Si la apariencia o el exterior de el producto ha sido dañado o cambiado, alterado o modificado en diseño o construcción.
2. Si el número de serie original del producto ha sido alterado o eliminado o no puede ser fácilmente determinado.
3. Si está dañado debido a una sobrecarga de la línea eléctrica, daño al cable de alimentación de CA por parte del usuario o conexión a una fuente de voltaje incorrecta.
4. Si el daño se debe a un mal uso general, accidentes o actos de Dios.
5. Si los intentos de reparación son realizados por agentes de servicio no autorizados, el uso de piezas que no sean piezas originales o piezas obtenidas de personas que no sean empresas de servicios autorizadas.
6. En unidades que han sido transferidas del propietario original.
7. En productos que han sido comprados como reacondicionados, como nuevos, de segunda mano, en términos de "tal como es" o "venta final".
8. A los productos utilizados en un entorno comercial o de alquiler.
9. A productos utilizados en condiciones distintas a las ordinarias de uso doméstico normal o usado de otra manera que no sea de acuerdo con las instrucciones provistas.
10. A los daños por las llamadas al servicio por instalaciones inadecuadas.
11. A costos de transporte y envío asociados con el reemplazo de la unidad.
12. A llamadas de servicio para instruirlo sobre cómo usar su producto.
13. Llamadas de servicio para reparar o reemplazar el fusible de la casa, reiniciar el disyuntor o corregir el cableado de la casa.

LA REPARACIÓN O EL REMPLAZO COMO SE ESTABLECE EN ESTA GARANTÍA SON LA SOLUCIÓN EXCLUSIVA DEL CLIENTE; BLACK+DECKER NO SERÁ RESPONSABLE POR NINGÚN DAÑO INCIDENTAL O EN CONSECUENCIA POR INCUMPLIMIENTO DE CUALQUIER GARANTÍA EXPRESA O IMPLÍCITA DE ESTE PRODUCTO, EXCEPTO EN LA MEDIDA EN QUE LO PROHIBA LA LEY APLICABLE. CUALQUIER GARANTÍA IMPLÍCITA DE COMERCIABILIDAD O IDONEIDAD PARA UN PROPÓSITO PARTICULAR SOBRE ESTE PRODUCTO TIENE UNA DURACIÓN LIMITADA A LA DURACIÓN DE ESTA GARANTÍA.

Algunos estados no permiten la exclusión o limitaciones de daños incidentales o consecuentes, o limitaciones en la duración de la garantía. En estos casos, las exclusiones o limitaciones anteriores pueden no aplicarse en su caso. Esta garantía le otorga derechos legales específicos, y también puede tener otros derechos que varían de estado a estado.

**Obtención de servicio:** Para obtener servicio, documentación del producto, suministros o accesorios, llame al **844-299-0879** para crear un ticket de cambio/reparación. Asegúrese de proporcionar la fecha de compra, el número de modelo y una breve descripción del problema. Nuestros representantes de servicio al cliente se comunicarán con usted o enviarán instrucciones detalladas de devolución.

BLACK+DECKER no garantiza que el aparato funcionará adecuadamente en todas las condiciones ambientales, y no otorga garantía alguna ni defensa, ya sea implícita o expresada, con respecto a la calidad, desempeño, comerciabilidad, o aptitud para un propósito particular más allá del propósito identificado en este manual de usuario. BLACK+DECKER ha realizado todos los esfuerzos para asegurarse de que este manual es preciso y renuncia a la responsabilidad sobre cualquier imprecisión u omisión que pueda haber ocurrido. La información en este manual de usuario está sujeta a cambiar sin aviso previo y no representa un compromiso por parte de BLACK+DECKER. BLACK+DECKER se reserva el derecho de hacer mejoras a este manual de usuario y/o al producto descrito en este manual de usuario en cualquier momento sin aviso previo. Si encuentra información en este manual que es incorrecta, engañosa o incompleta, comuníquese con nosotros al **844-299-0879**.

W Appliance Co.  
1356 Broadway  
New York, NY 10018

Este dispositivo cumple con la parte 15 de las reglas de la FCC. El funcionamiento está sujeto a las dos condiciones siguientes: 1) Este dispositivo no puede causar interferencias perjudiciales y 2) Este dispositivo debe aceptar cualquier interferencia recibida, incluidas las interferencias que puedan provocar un funcionamiento no deseado. Este equipo ha sido probado y cumple con los límites para un dispositivo digital de Clase B, de acuerdo con la Parte 15 de las reglas de la FCC. Estos límites están diseñados para proporcionar una protección razonable contra interferencias perjudiciales en una instalación residencial. Este equipo genera, usa y puede irradiar energía de radiofrecuencia y, si no se instala y usa de acuerdo con las instrucciones, puede causar interferencias dañinas en las comunicaciones por radio. Sin embargo, no hay garantía de que la interferencia no ocurra en una instalación en particular. Si este equipo causa interferencia dañina en la recepción de radio o televisión, lo cual puede determinarse encendiendo y apagando el equipo, se recomienda al usuario que intente corregir la interferencia mediante una o más de las siguientes medidas: a) Reoriente o reubique el antena receptora. b) Incrementar la separación entre el equipo y el receptor. c) Conecte el equipo a una toma diferente a la que está conectado el receptor. d) Consulte con el distribuidor o con un técnico de radio / TV experimentado para obtener ayuda.

## ADVERTENCIA DE IC

Este dispositivo cumple con los RSS exentos de licencia de la industria de Canadá. El funcionamiento está sujeto a las dos condiciones siguientes:

1. Este dispositivo no puede causar interferencias; y
2. Este dispositivo debe aceptar cualquier interferencia, incluida la interferencia que pueda causar un funcionamiento no deseado del dispositivo.

BLACK & DECKER, BLACK+DECKER, y los logos y nombres de productos de BLACK & DECKER y el esquema de color naranja y negro son marcas registradas de The Black & Decker Corporation, usados bajo licencia. Todos los derechos reservados.

El producto en esta caja puede diferir levemente de la imagen. No afecta su función. No todos los accesorios que se muestran en la fotografía están incluidos en este paquete.

Importado por W Appliance, Inc., 1356 Broadway, Nueva York, NY 10018